

PAKIET, KTÓRY...

zaspokoï



od 1590 zł
brutto / m²

USŁUGA

gładzie ścian i sufitów

konsultacja z architektem

wizualizacja 3D łazienki

nadzór koordynatora projektu oraz fachowe wykonawstwo

utylizacja śmieci i uprzątniecie inwestycji

2-letnia gwarancja

transport i logistyka

malowanie na kolor biały lub jasne kolory

Zaspokoi



USŁUGA

Zaspokoi

płytki gresowe w łazience*



wanna z zabudową lub kabina prysznicowa z brodzikiem



szyba walk-in z odpływem liniowym



WC podwieszane z deską wolnoopadającą



bateria umywalkowa, prysznicowa i wannowa z natryskiem



oświetlenie w łazience



* limit m2 spieków/płytek zależny od wielkości mieszkania

porównanie

USŁUGA

Zaspokoi

podłogi laminowane oraz winylowe



listwy przypodłogowe



drzwi z ukrytą ościeżnicą lub przylgowe z klamkami



W ramach każdego pakietu zapewniamy:

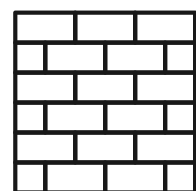

Gładzie ścian
i sufitów

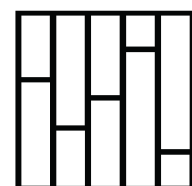

Podłogi wraz
z ułożeniem



Konsultacja z
architektem

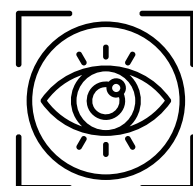

Wizualizacje



Prace
wykończeniowe

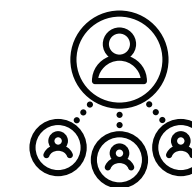

Koordinacja
projektu

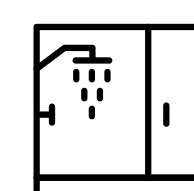

Układ funkcjonalny
łazienki



Wykonanie łazienki

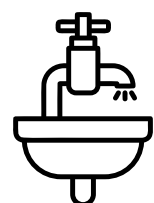

Materiały
wyposażenia

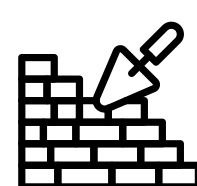

Materiały
budowlane

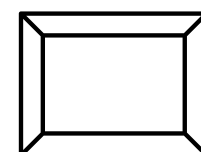

Listwy
przypodłogowe

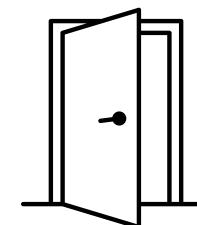

Drzwi wewnętrzne

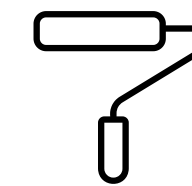

Gruntowanie oraz
malowanie ścian
i sufitów



Gwarancję 24
miesiące na
wykonaną pracę



ceramika

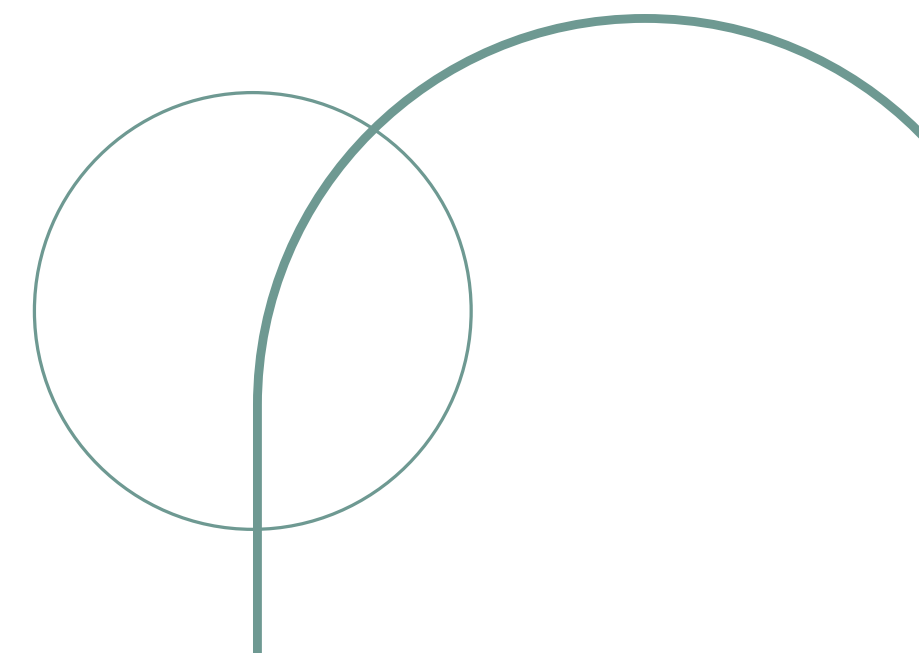

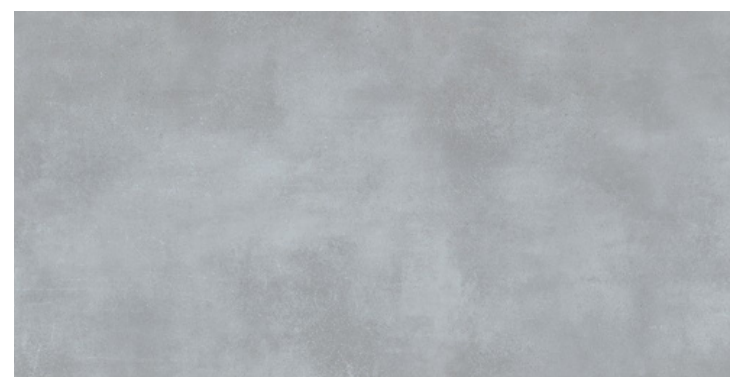

VELVETLIGHT GREY MATT RECT
59,8x119,8



CRAZY MINT
CARPET MATT
RECT 59,8x59,8



CRAZY MINT
MATT RECT
59,8x59,8

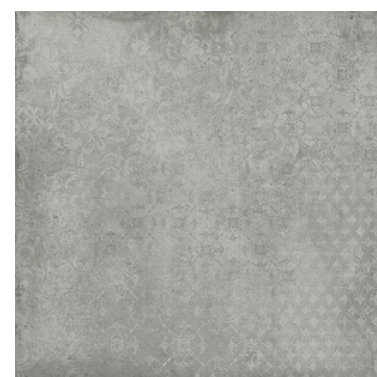

STORMY GREY
CARPET MATT
RECT 59,8x59,8

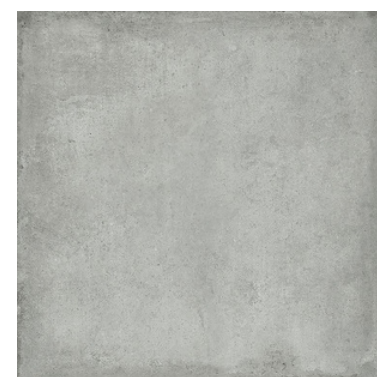

STORMY GREY
MATT RECT
59,8x59,8

Ceramika **cersanit**

Cersanit to ceniona marka, wyróżniająca się nie tylko na krajowym rynku, lecz również za granicą, jako dostawca kompleksowych rozwiązań do łazienek. Dzięki najnowocześniejszym osiągnięciom technologicznym, firma tworzy innowacyjne produkty, łączące funkcjonalność, jakość oraz estetykę, stanowiąc niezastąpionego doradcę w kwestii optymalnego urządzenia przestrzeni łazienkowej, zapewniając jednocześnie najwyższy poziom higieny i łatwość utrzymania czystości.



DERN COPPER RUST LAPPATO
59,8x119,8

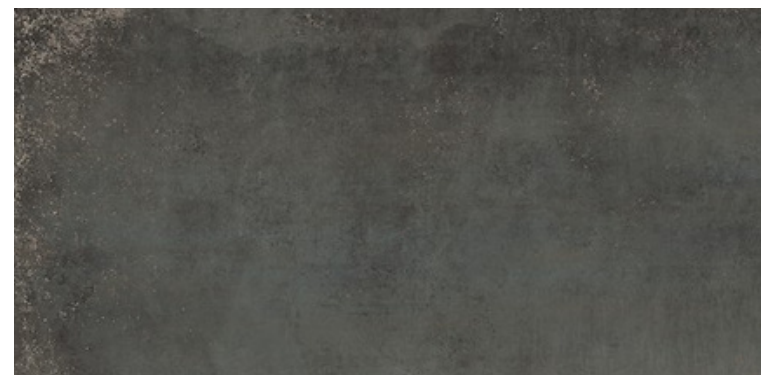

DERN GRAPHITE RUST LAPPATO
59,8x119,8

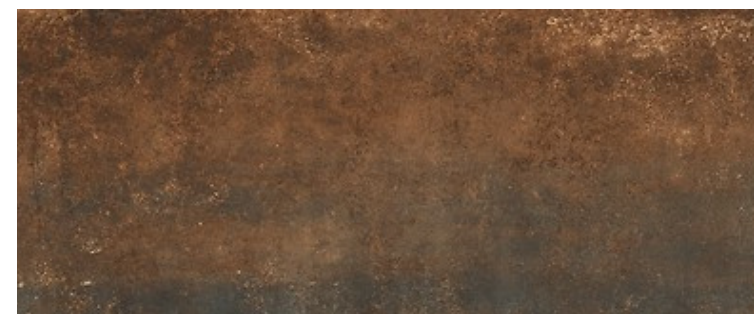

DERN COPPER RUST LAPPATO
39,8x119,8



ROCK LEAVES GRYS MATT RECT
39,8x119,8 G1



ROCK LEAVES GRYS STRUCTURE
MATT RECT 39,8x119,8 G1



DEVONWOOD BROWN 19,8x119,8

METAL SILVER BORDER MATT 1x119,8



Ceramika **cersanit**

Cersanit to ceniona marka, wyróżniająca się nie tylko na krajowym rynku, lecz również za granicą, jako dostawca kompleksowych rozwiązań do łazienek. Dzięki najnowocześniejszym osiągnięciom technologicznym, firma tworzy innowacyjne produkty, łączące funkcjonalność, jakość oraz estetykę, stanowiąc niezastąpionego doradcę w kwestii optymalnego urządzenia przestrzeni łazienkowej, zapewniając jednocześnie najwyższy poziom higieny i łatwość utrzymania czystości.



Vidal



Velvet Concrete



Organic Wood



Patchwork



Dekorina



Tropicani

Ceramika **cersanit**

Inne dostępne propozycje



Remos grey LAP 1198 x 598



Hass brown 1198 x 598



Amparo LA 1198 x 598



Harper beige LAP 1198 x 598



Amparo LAP 598 x 598

Ceramika **DOMINO**
PŁYTKI NA LATA

Domino to znana marka płytek ceramicznych, która oferuje szeroki wybór wzorów i kolorów. Ich produkty charakteryzują się wysoką jakością wykonania oraz trwałością, co czyni je popularnym wyborem zarówno wśród klientów indywidualnych, jak i deweloperów czy architektów. Marka ta zyskała uznanie na rynku dzięki innowacyjnym rozwiązaniom i ciągłemu doskonaleniu swoich produktów.



Lilo bianco MAT 1198 x 598



Lilo bianco MAT
598 x 598



Lilo bianco POL 1198 x 598

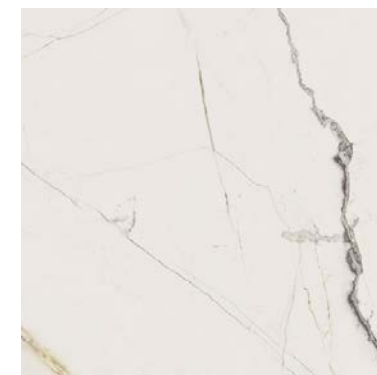

Lilo bianco MAT 598 x 598



Piuma grey LAP 1198 x 598



Piuma grey LAP 598 x 598



Ceramika **DOMINO**
PŁYTKI NA LATA

Domino to znana marka płytek ceramicznych, która oferuje szeroki wybór wzorów i kolorów. Ich produkty charakteryzują się wysoką jakością wykonania oraz trwałością, co czyni je popularnym wyborem zarówno wśród klientów indywidualnych, jak i deweloperów czy architektów. Marka ta zyskała uznanie na rynku dzięki innowacyjnym rozwiązaniom i ciągłemu doskonaleniu swoich produktów.



Sandio beige 1198 x 598



Sandio beige
598 x 598



Sandio beige B 1198 x 598



Sandio beige A 1198 x 598



Amparo LAP 1198 x 598



Harper beige LAP 1198 x 598



Amparo LAP 598 x 598

Ceramika **DOMINO**
PŁYTKI NA LATA

Domino to znana marka płytek ceramicznych, która oferuje szeroki wybór wzorów i kolorów. Ich produkty charakteryzują się wysoką jakością wykonania oraz trwałością, co czyni je popularnym wyborem zarówno wśród klientów indywidualnych, jak i deweloperów czy architektów. Marka ta zyskała uznanie na rynku dzięki innowacyjnym rozwiązaniom i ciągłemu doskonaleniu swoich produktów.



Dover grey 608 x 308



Dover grey
448 x 448



Dover graphite geo 608 x 308



Dover graphite 291 x 265



Ferro white 598 x 298



Ferro blue 598 x 298

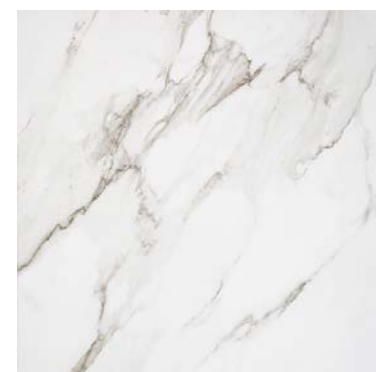

Ferro white
598 x 598

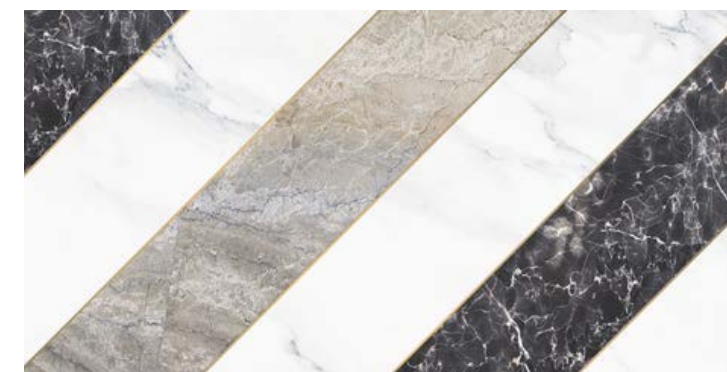

Ferro stripes A 598 x 298



Ceramika **DOMINO**
PŁYTKI NA LATA

Domino to znana marka płytek ceramicznych, która oferuje szeroki wybór wzorów i kolorów. Ich produkty charakteryzują się wysoką jakością wykonania oraz trwałością, co czyni je popularnym wyborem zarówno wśród klientów indywidualnych, jak i deweloperów czy architektów. Marka ta zyskała uznanie na rynku dzięki innowacyjnym rozwiązaniom i ciągłemu doskonaleniu swoich produktów.



Moza



Margot green geo



Alabaster Shine



Arona



Nesi blue



Bihara

Ceramika **DOMINO**
PŁYTKI NA LATA

Inne dostępne propozycje



Vanilla



Senja



Micare



Salia



Mozambik



Blink Beige

Ceramika **DOMINO**
PŁYTKI NA LATA

Inne dostępne propozycje



armatura

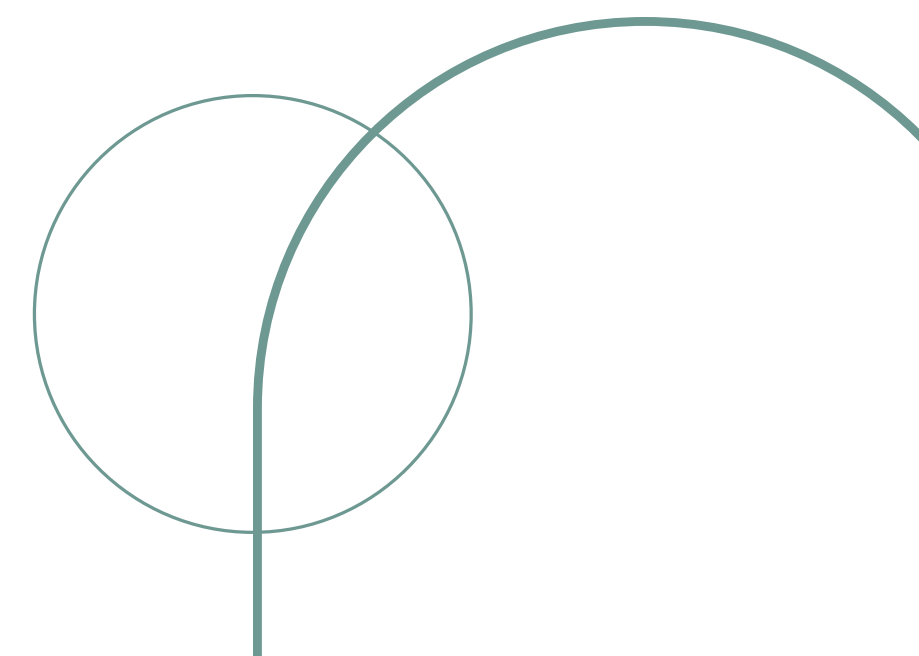

Baterie (umywalkowe) **mobi**

WATER CREATIONS

Z zasięgiem działania obejmującym blisko 29 lat, marka **Mobi** to lider w wyposażaniu łazienek oferujący wysoką jakość, zainspirowany światowymi trendami i poparty współpracą z cenionymi architektami, a jej produkty posiadają atesty PZH.



INFINITY



VENOM



NEXT



LIVA CHROME



LIVA LITE BLACK



SHENYA

Baterie (umywalkowe) **cersanit**

Cersanit oferuje różnorodne baterie umywalkowe, od nowoczesnych po klasyczne modele, w tym także czarne i białe. Baterie posiadają niezawodne ceramiczne głowice oraz inne innowacyjne rozwiązania umożliwiające oszczędność wody. Idealny wybór dla osób ceniących prostotę i funkcjonalny design.



CARI



SIMI



LIBRA CHROM



AMET



ZIP CHROM



MODUO CHROM



LUMI



MODUO CZARNA

Baterie (umywalkowe) **cersanit**

Cersanit oferuje różnorodne baterie umywalkowe, od nowoczesnych po klasyczne modele, w tym także czarne i białe. Baterie posiadają niezawodne ceramiczne głowice oraz inne innowacyjne rozwiązania umożliwiające oszczędność wody. Idealny wybór dla osób ceniących prostotę i funkcjonalny design.



VERO



AVEDO



LUVIO



MILLE



CREA CZARNA



CREA NIKIEL



MILLE WHITE



LARGA ZŁOTY MAT

Baterie (wannowo-natryskowe) **mobi**

WATER CREATIONS

Z zasięgiem działania obejmującym blisko 29 lat, marka **Mobi** to lider w wyposażaniu łazienek oferujący wysoką jakość, zainspirowany światowymi trendami i poparty współpracą z cenionymi architektami, a jej produkty posiadają atesty PZH.



VENOM



NEXT



INFINITY



LIVA CHROME



Baterie (wannowo-natryskowe) **cersanit**

Cersanit oferuje różnorodne baterie umywalkowe czy wannowe, od nowoczesnych po klasyczne modele, w tym także czarne i białe. Baterie posiadają niezawodne ceramiczne głowice oraz inne innowacyjne rozwiązania umożliwiające oszczędność wody. Idealny wybór dla osób ceniących prostotę i funkcjonalny design.



CARI



SIMI



ZIP CHROM



LIBRA CHROM

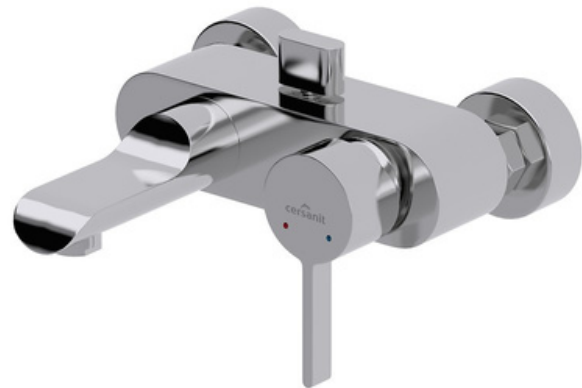

LUVIO



AMET



VERSO CHROM



VERO



Baterie (wannowo-natryskowe) **cersanit**

Cersanit oferuje różnorodne baterie umywalkowe czy wannowe, od nowoczesnych po klasyczne modele, w tym także czarne i białe. Baterie posiadają niezawodne ceramiczne głowice oraz inne innowacyjne rozwiązania umożliwiające oszczędność wody. Idealny wybór dla osób ceniących prostotę i funkcjonalny design.



MILLE



MODUO CHROM

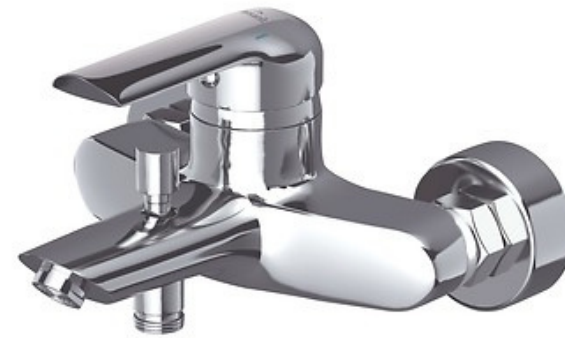

AVEDO



MODUO CZARNA



CITY CHROM



LARGA CHROM



ELIO



CREA CHROM



Baterie (wannowo-natryskowe) **cersanit**

Cersanit oferuje różnorodne baterie umywalkowe czy wannowe, od nowoczesnych po klasyczne modele, w tym także czarne i białe. Baterie posiadają niezawodne ceramiczne głowice oraz inne innowacyjne rozwiązania umożliwiające oszczędność wody. Idealny wybór dla osób ceniących prostotę i funkcjonalny design.



CROMO



VIRGO CHROM

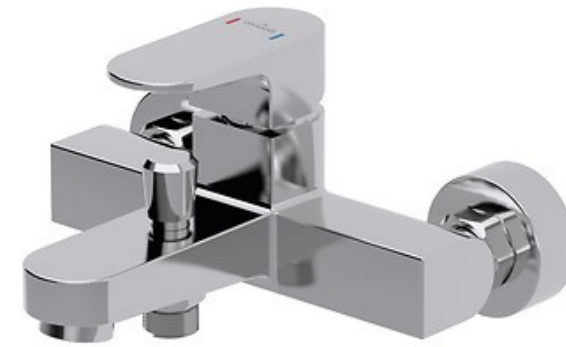

VIGO



MILLE BLACK



CREA CZARNA



LARGA CZARNA



LARGA ŻŁOTY MAT



CREA NIKIEL





zestawy natryskowe

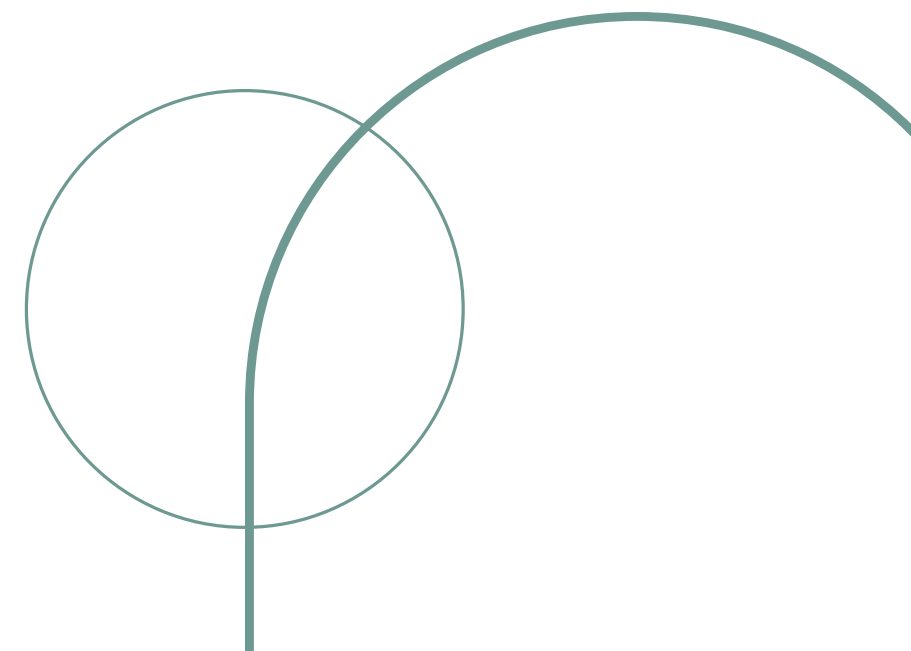

Zestawy natryskowe **mobi**

WATER CREATIONS

Z zasięgiem działania obejmującym blisko 29 lat, marka **Mobi** to lider w wyposażaniu łazienek oferujący wysoką jakość, zainspirowany światowymi trendami i poparty współpracą z cenionymi architektami, a jej produkty posiadają atesty PZH.



RESTO



SHENYA



LABOS



LIVA BLACK

Zestawy natryskowe **cersanit**

Marka **Cersanit** oferuje również wysokiej jakości zestawy natryskowe do łazienki. Dzięki temu można kompleksowo wyposażyć swoją przestrzeń w produkty o spójnym designie i funkcjonalności. Zestawy natryskowe Cersanit to połączenie nowoczesnego wzornictwa z praktycznymi rozwiązaniami, zapewniającymi komfort i wydajność podczas codziennych rytuałów higienicznych.



CITY OWALNA CHROM
Z BATERIĄ TERMOSTATYCZNĄ



CITY PROSTOKĄTNA CHROM
Z BATERIĄ TERMOSTATYCZNĄ



MILLE CHROM Z BATERIĄ
NATRYSKOWĄ



szafki z umywalką

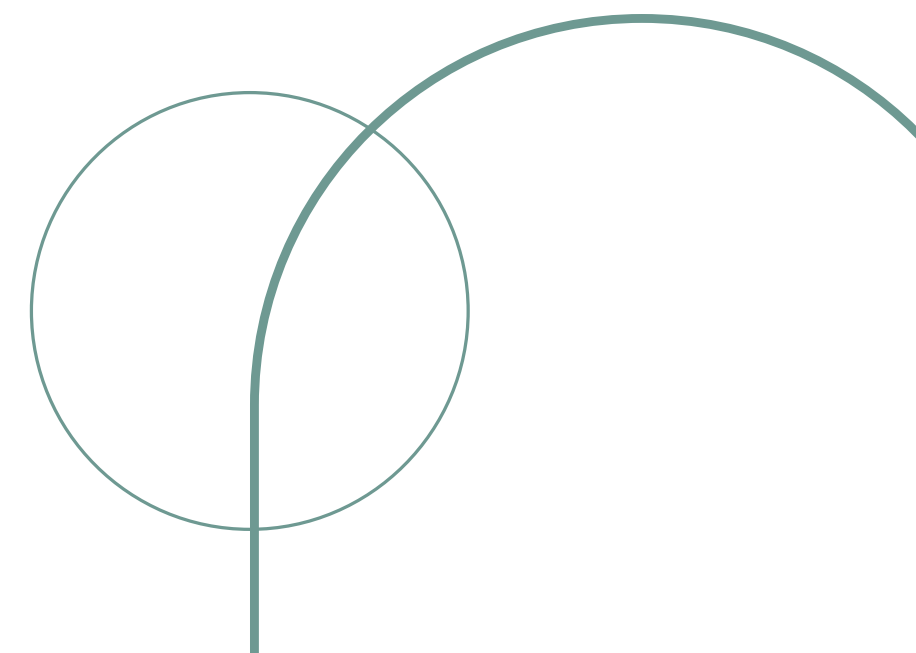

Szafki umywalkowe **cersanit**

Linia mebli łazienkowych marki **Cersanit** to połączenie funkcjonalności z estetyką, umożliwiając stworzenie przestrzeni relaksu zgodnie z indywidualnym stylem i potrzebami. Melbe to gwarancja wysokiej jakości i doskonałego designu, który doskonale komponuje się z innymi elementami łazienkowej aranżacji marki Cersanit.



CREA 40 DĄB



LARGA 50x22 DSM - BIAŁA



MODUO 50 SZARA



LARGA 50 - NIEBIESKA



Szafki umywalkowe **cersanit**

Linia mebli łazienkowych marki **Cersanit** to połączenie funkcjonalności z estetyką, umożliwiając stworzenie przestrzeni relaksu zgodnie z indywidualnym stylem i potrzebami. Melbe to gwarancja wysokiej jakości i doskonałego designu, który doskonale komponuje się z innymi elementami łazienkowej aranżacji marki Cersanit.



CERSANIA NEW 50



LARGA 50x22 DSM - BIAŁA



OLIVIA CERSANIA NEW 50 BIAŁA



CITY BY CERSANIT 50 BIAŁA DSM



Szafki umywalkowe **cersanit**

Linia mebli łazienkowych marki **Cersanit** to połączenie funkcjonalności z estetyką, umożliwiając stworzenie przestrzeni relaksu zgodnie z indywidualnym stylem i potrzebami. Meble to gwarancja wysokiej jakości i doskonałego designu, który doskonale komponuje się z innymi elementami łazienkowej aranżacji marki Cersanit.



CREA 60 DĄB



CREA 60 SZARY MAT



VIRGO 60 BIAŁA





wanny

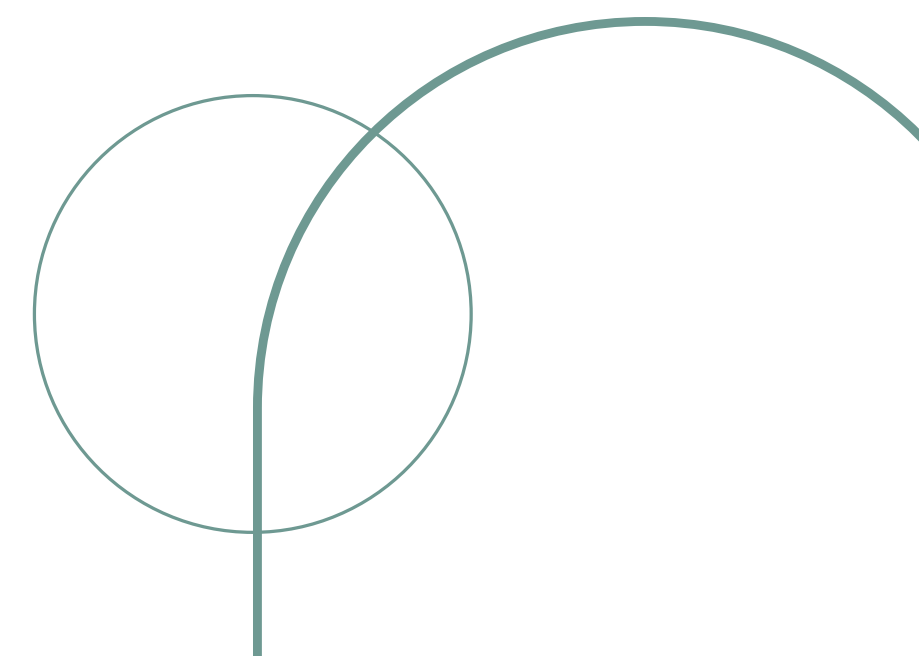

Wanny **mobi**

WATER CREATIONS

Z zasięgiem działania obejmującym blisko 29 lat, marka **Mobi** to lider w wyposażaniu łazienek oferujący wysoką jakość, zainspirowany światowymi trendami i poparty współpracą z cenionymi architektami, a jej produkty posiadają atesty PZH.



BORNEO SHAPE



BORNEO SLIM



prysznic

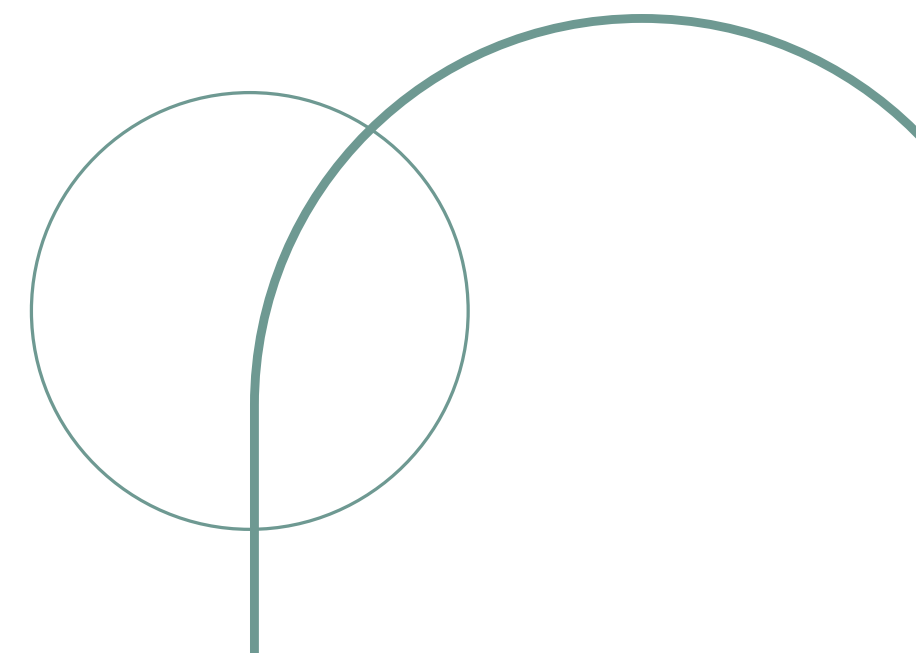

Prysznice **mobi**

WATER CREATIONS

Z zasięgiem działania obejmującym blisko 29 lat, marka **Mobi** to lider w wyposażeniu łazienek oferujący wysoką jakość, zainspirowany światowymi trendami i poparty współpracą z cenionymi architektami, a jej produkty posiadają atesty PZH.



ROUND 2.0



AVENUE Chrom / Black



WALK-IN Chrom / Black

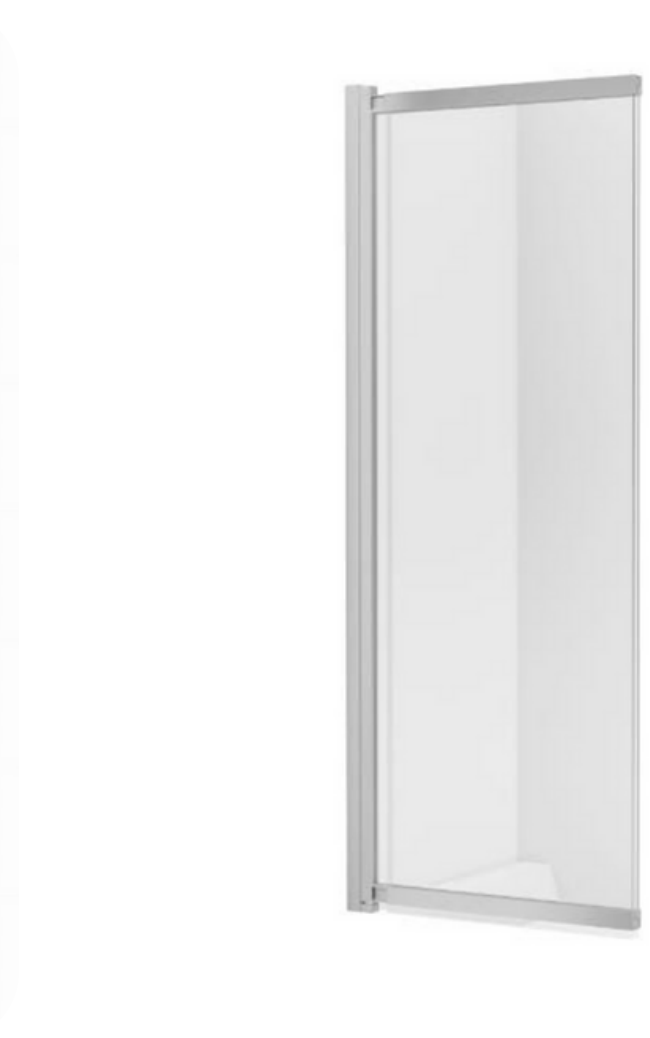

SLIDE Chrom / Black parawan
wannowy

Odpływy **mobi** i brodziki **Rea**

WATER CREATIONS

Z zasięgiem działania obejmującym blisko 29 lat, marka **Mobi** to lider w wyposażaniu łazienek oferujący wysoką jakość, zainspirowany światowymi trendami i poparty współpracą z cenionymi architektami, a jej produkty posiadają atesty PZH.

Marka **Rea** oferuje różnorodny wybór produktów do łazienki, w tym parawany, kabiny prysznicowe, panele natryskowe, baterie i ceramikę sanitarną, dbając o połączenie estetyki z funkcjonalnością. Ich asortyment stale się rozwija o nowe, innowacyjne pozycje.



MOBI MobiDrain odpływ liniowy 600



MOBI MobiDrain odpływ dwustronny czarny liniowy 600



Grand White 90x120



Grand Black 90x90



Grand Black 90x90

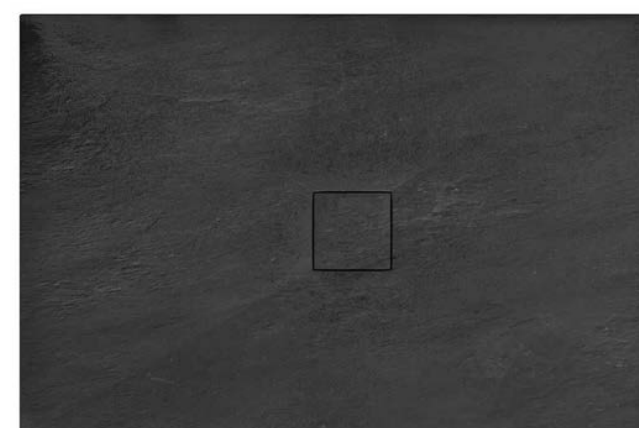

kamienny Rea Stone 80 x 100

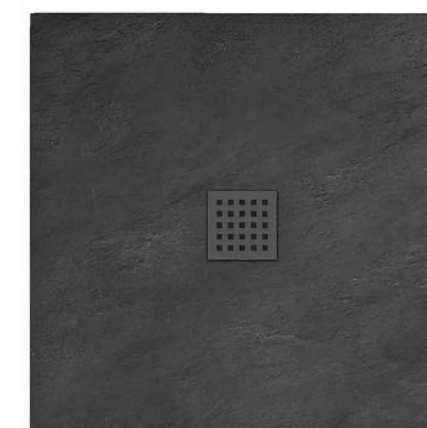

Black Rock 90x90



stelaże wc

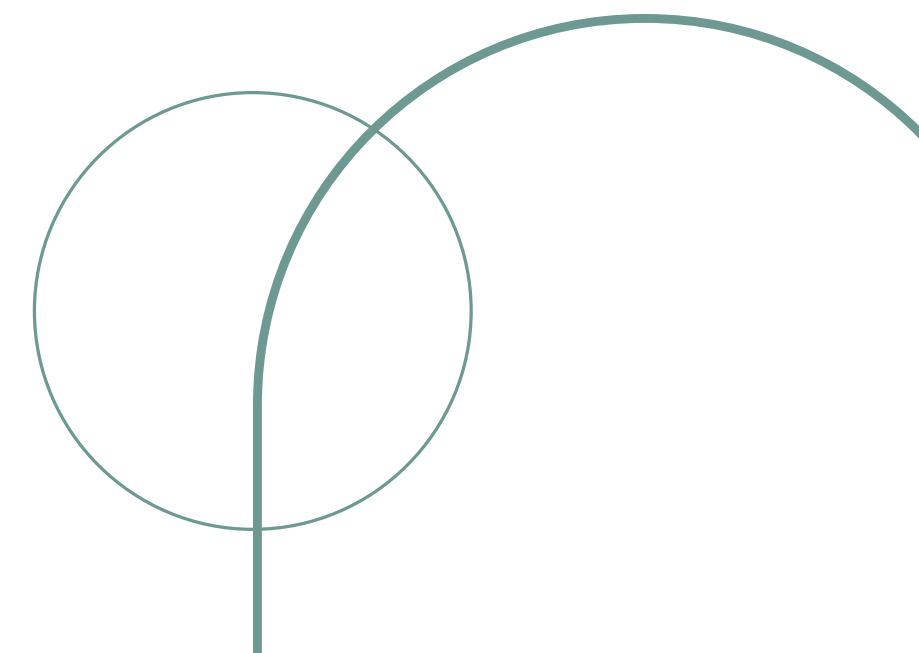

Stelaże wc **UPTREND**

Firma **Uptrend** to doświadczony producent artykułów sanitarnych, działający na rynkach od 1983 roku, co daje im blisko 40-letnie doświadczenie oraz szerokie kanały dystrybucji, umożliwiające szybką reakcję na zmieniające się warunki rynkowe i dostarczanie produktów najbardziej odpowiednich dla klientów.



Yosemite H501A

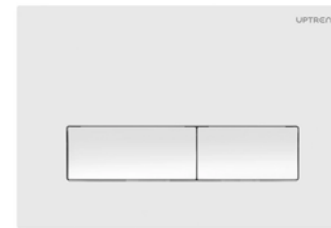

Yosemite Matte
White UP002-MW18

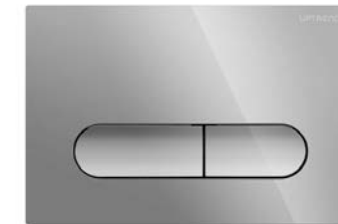

Yosemite Shiny Chrome
UP004-C18

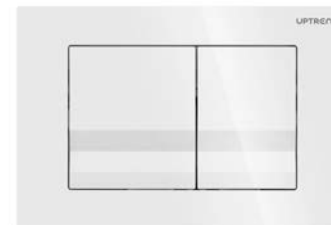

Yosemite Shiny White
UP001

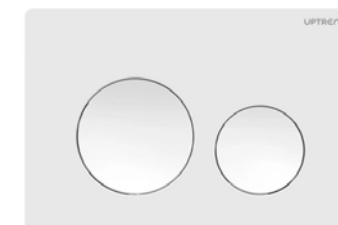

Yosemite Matte White
UP003-MW18



miski wc

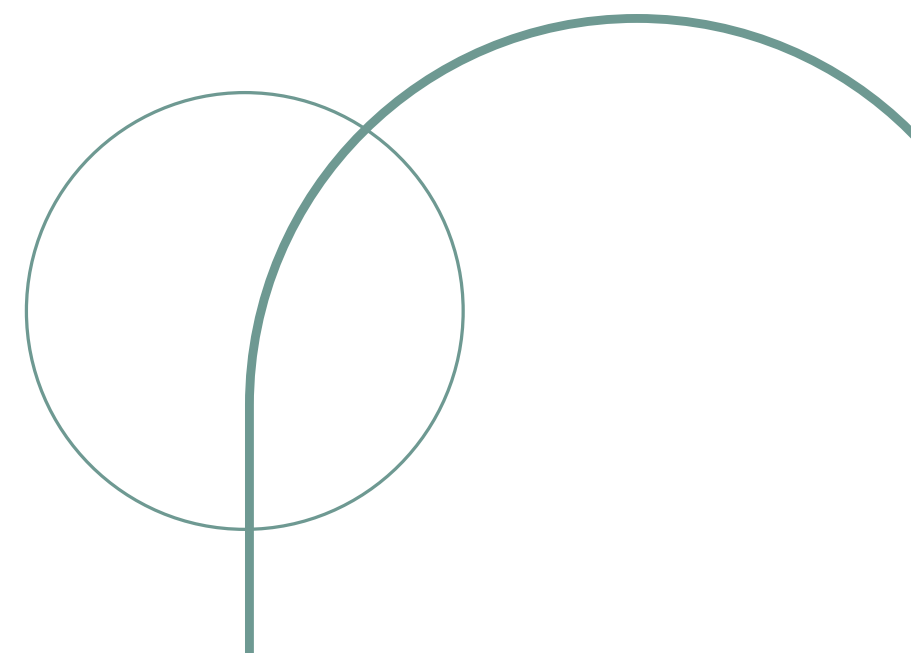

Miski WC **UPTREND**

Firma **Uptrend** to doświadczony producent artykułów sanitarnych, działający na rynkach od 1983 roku, co daje im blisko 40-letnie doświadczenie oraz szerokie kanały dystrybucji, umożliwiające szybką reakcję na zmieniające się warunki rynkowe i dostarczanie produktów najbardziej odpowiednich dla klientów.



Caneo



Corona



Corona Shiny Black



Milagro



Gravis



Accord



Amaro



Orion



podłogi

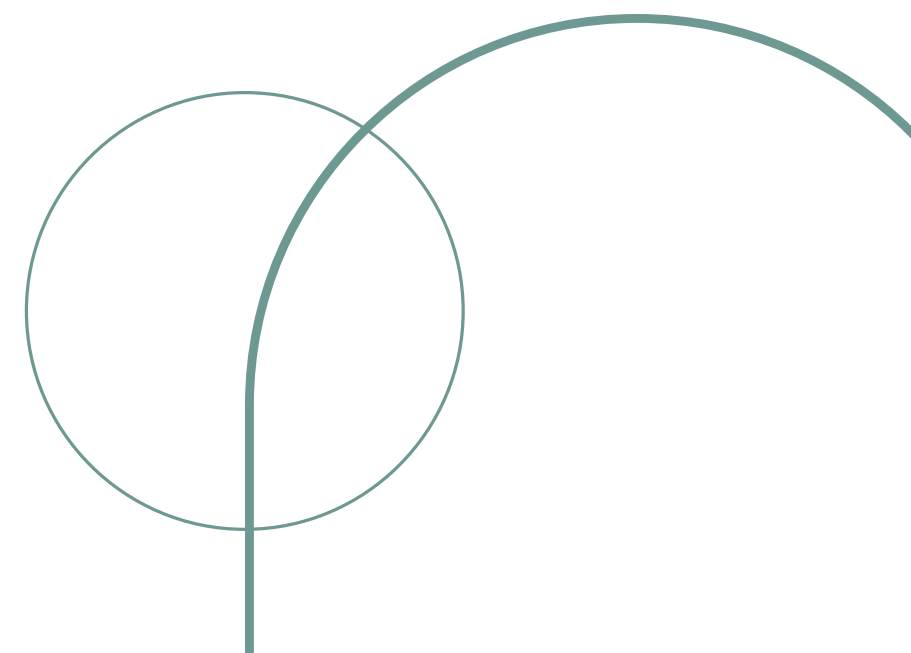

Podłogi winylowe **O.FLOOR**

Podłoga jak drewno, ale odporna na wilgoć? Betonowa posadzka wyjątkowo łatwa do czyszczenia? Kamień naturalny, który nie wymaga ani wzmocnionego stropu, ani solidnego budżetu? Wszystko to i znacznie więcej oferuje kolekcja podłogowych paneli winylowych marki **O.Floor** pod nazwą **Eastwood**. Podłogi winylowe to trwałość na lata i mniej problemów z codziennym utrzymaniem.



Gentle Oak

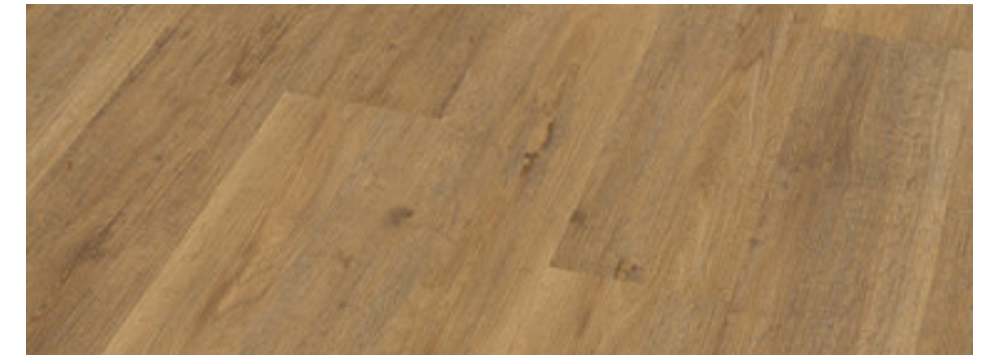

Regal Oak



Proper Oak



Rhenium Oak

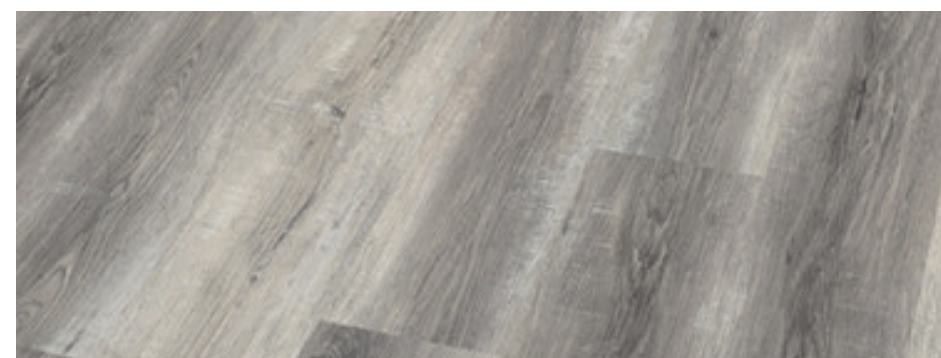

Neat Oak Gray

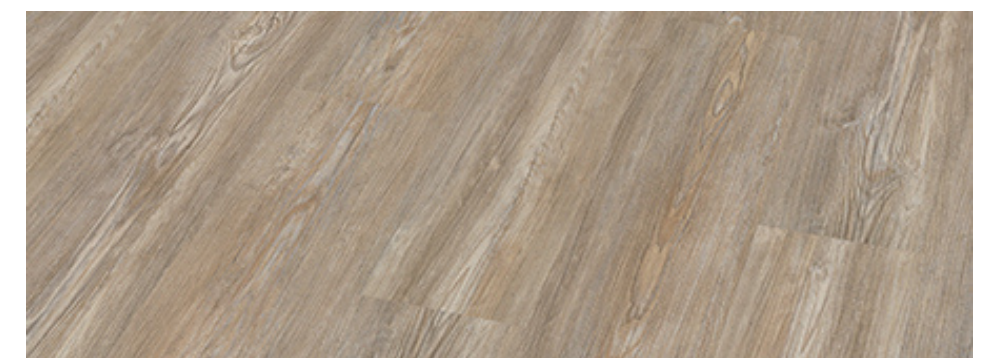

Ornate Oak

Podłogi winylowe **O.FLOOR**

Podłoga jak drewno, ale odporna na wilgoć? Betonowa posadzka wyjątkowo łatwa do czyszczenia? Kamień naturalny, który nie wymaga ani wzmocnionego stropu, ani solidnego budżetu? Wszystko to i znacznie więcej oferuje kolekcja podłogowych paneli winylowych marki **O.Floor** pod nazwą **Eastwood**. Podłogi winylowe to trwałość na lata i mniej problemów z codziennym utrzymaniem.

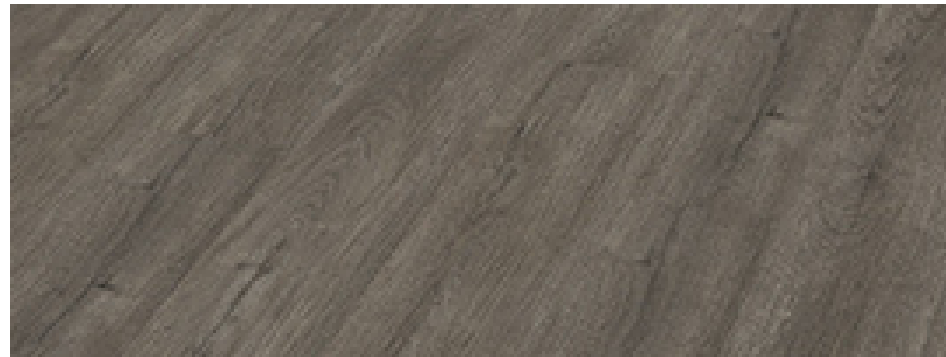

Mansion Oak



Waterside Oak



Breeze Oak



Generation Oak Gray



Generation Oak



Rubbed Oak



Podłogi winylowe **O.FLOOR**

Podłoga jak drewno, ale odporna na wilgoć? Betonowa posadzka wyjątkowo łatwa do czyszczenia? Kamień naturalny, który nie wymaga ani wzmocnionego stropu, ani solidnego budżetu? Wszystko to i znacznie więcej oferuje kolekcja podłogowych paneli winylowych marki **O.Floor** pod nazwą **Eastwood**. Podłogi winylowe to trwałość na lata i mniej problemów z codziennym utrzymaniem.



Spotted Oak

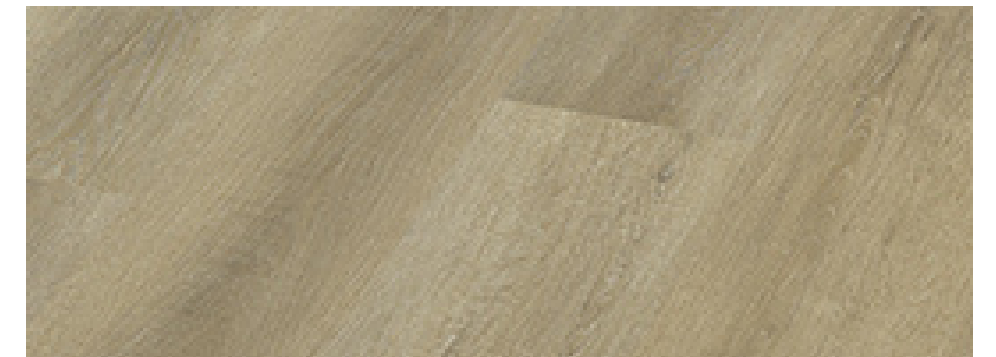

Plane Oak Natural



Plane Oak Dark



Mild Oak Natural



Mild Oak Gray



Loire Oak

Podłogi winylowe **O.FLOOR**

Podłoga jak drewno, ale odporna na wilgoć? Betonowa posadzka wyjątkowo łatwa do czyszczenia? Kamień naturalny, który nie wymaga ani wzmocnionego stropu, ani solidnego budżetu? Wszystko to i znacznie więcej oferuje kolekcja podłogowych paneli winylowych marki **O.Floor** pod nazwą **Eastwood**. Podłogi winylowe to trwałość na lata i mniej problemów z codziennym utrzymaniem.

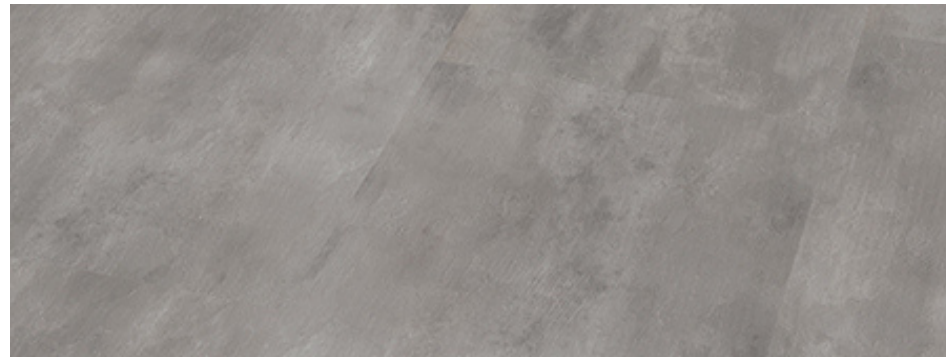

Concrete Original

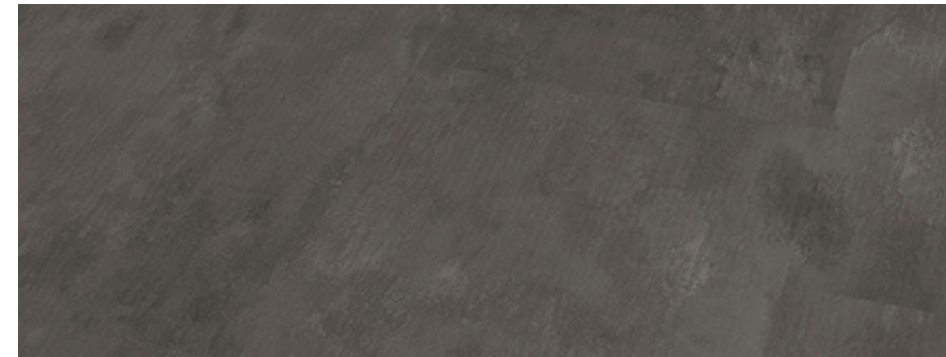

Concrete Original Gray



Raw Rust

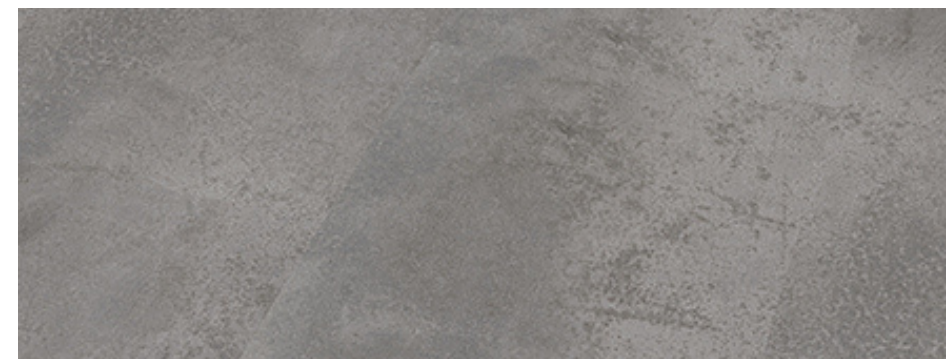

Raw Concrete

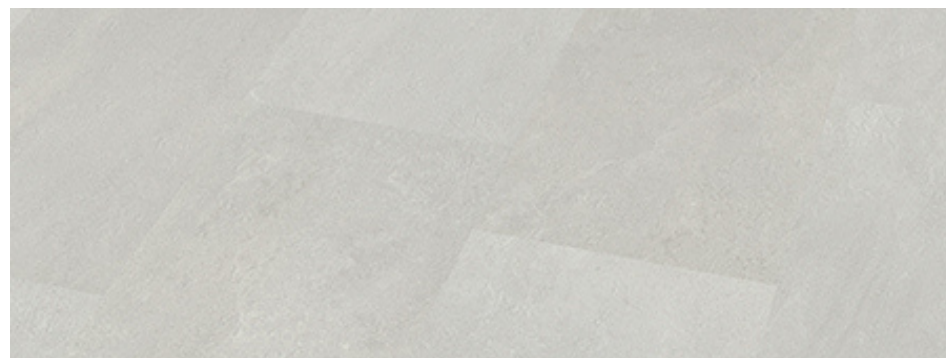

Stone Ivory

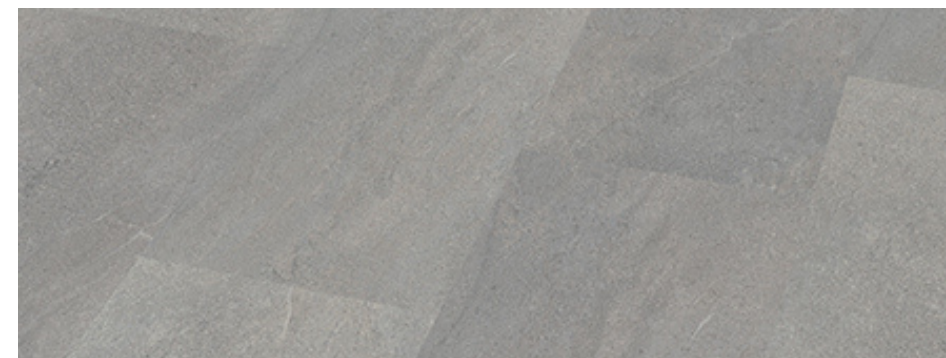

Stone Gray



Podłogi laminowane **MY FLOOR**

Majestatyczny, dystyngowany, elegancki. Taki jest **Residence** - długi i szeroki panel o wymiarach 1845mm x 244mm i grubości 10mm reprezentujący sobą kolekcję najwyższej jakości dębów. Dzięki niemu Twoje wnętrze zyska wspaniały wygląd podłogi dębowej zachowując jednocześnie wytrzymałość i prostotę użytkowania panela laminowanego.



Mountain Oak White ML1032 1845mm x 244mm



Makro Oak Nature ML1008 1845mm x 244mm



Makro Oak Brown ML1010 1845mm x 244mm



Makro Oak Grey ML1011 1845mm x 244mm



Makro Oak Light ML1012 1845mm x 244mm



Highland Oak Silver ML1013 1845mm x 244mm

Podłogi laminowane **MY FLOOR**

Majestatyczny, dystyngowany, elegancki. Taki jest **Residence** - długi i szeroki panel o wymiarach 1845mm x 244mm i grubości 10mm reprezentujący sobą kolekcję najwyższej jakości dębów. Dzięki niemu Twoje wnętrze zyska wspaniały wygląd podłogi dębowej zachowując jednocześnie wytrzymałość i prostotę użytkowania panela laminowanego.



Highland Oak Titanium ML1016 1845mm x 244mm



Makro Oak Beige ML1018 1845mm x 244mm

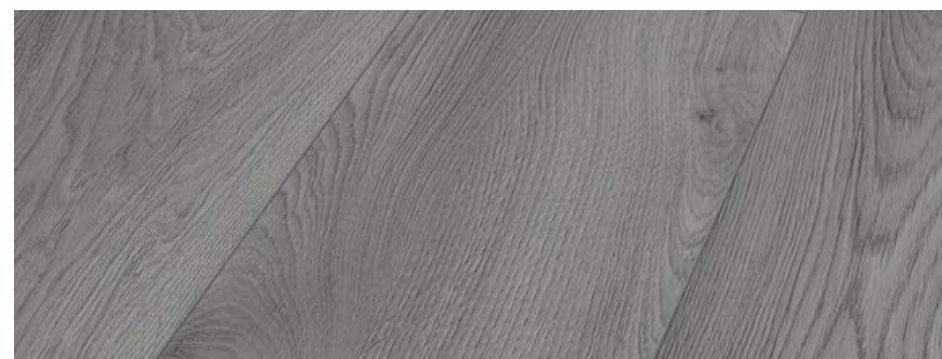

Makro Oak Light Grey ML1019 1845mm x 244mm



Mountain Oak Creme ML1031 1845mm x 244mm

Podłogi laminowane **MY FLOOR**

Wszystkie podłogi **Cottage** emanują niezrównanym poczuciem komfortu i są pełne charakteru. Efekt, któremu mogła dorównać tylko podłoga z litego drewna. A jeśli mała iskierka wyskoczy z ognia, to żaden problem. Nasze podłogi laminowane są ognioodporne i wytrzymałe.

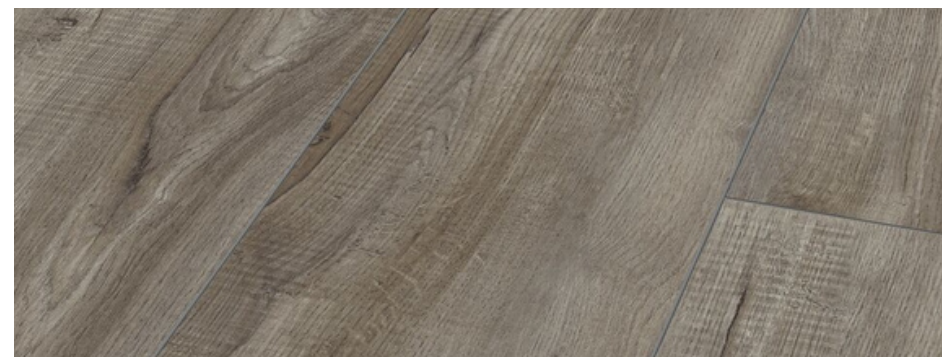

Montmelo Oak Silver MV857 1380 mm × 193 mm

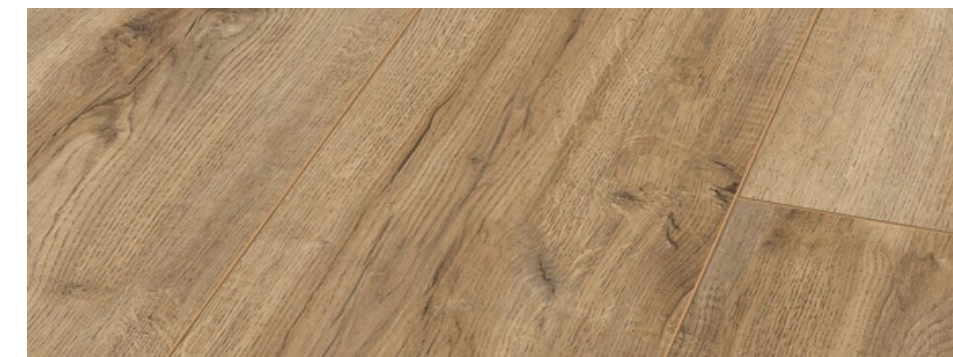

Montmelo Oak Nature MV856 1380 mm × 193 mm

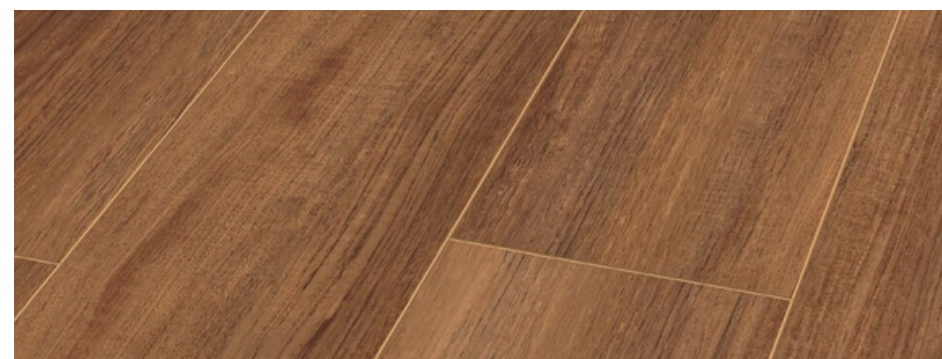

Bali Teak MV865 1380 mm × 193 mm

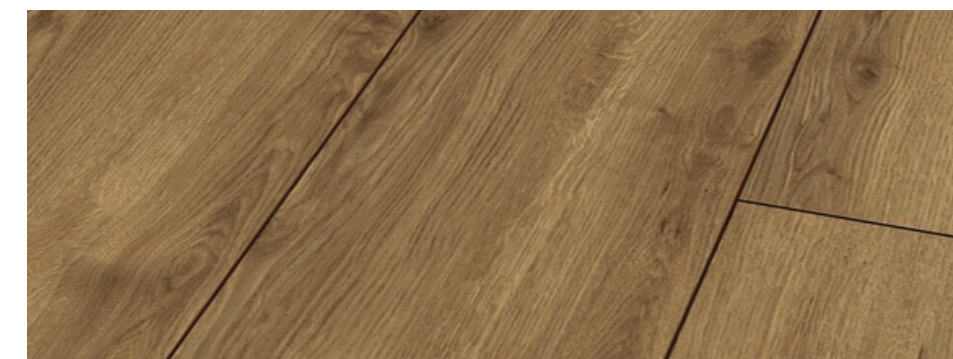

Tormes Oak MV895 1380 mm × 193 mm

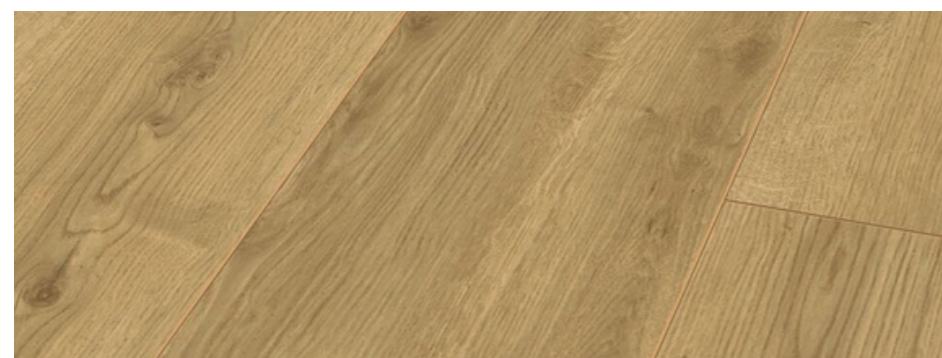

Duero Oak MV899 1380 mm × 193 mm

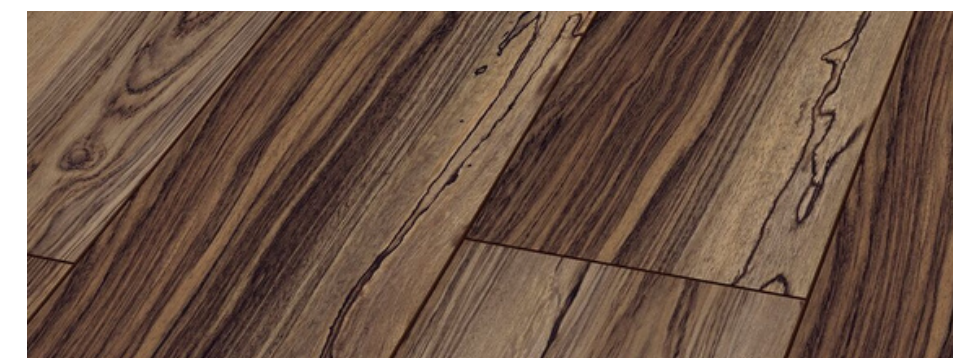

Mango MV8110 1380 mm × 193 mm

Podłogi laminowane **MY FLOOR**

Wszystkie podłogi **Cottage** emanują niezrównanym poczuciem komfortu i są pełne charakteru. Efekt, któremu mogła dorównać tylko podłoga z litego drewna. A jeśli mała iskierka wyskoczy z ognia, to żaden problem. Nasze podłogi laminowane są ognioodporne i wytrzymałe.

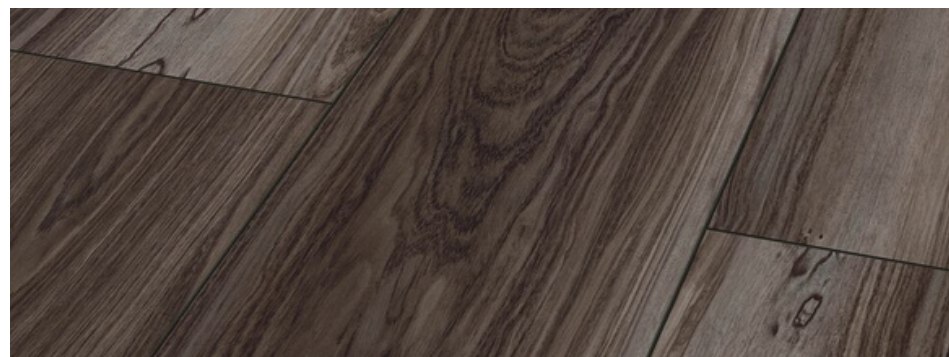

Mango Carbon MV8112 1380 mm × 193 mm

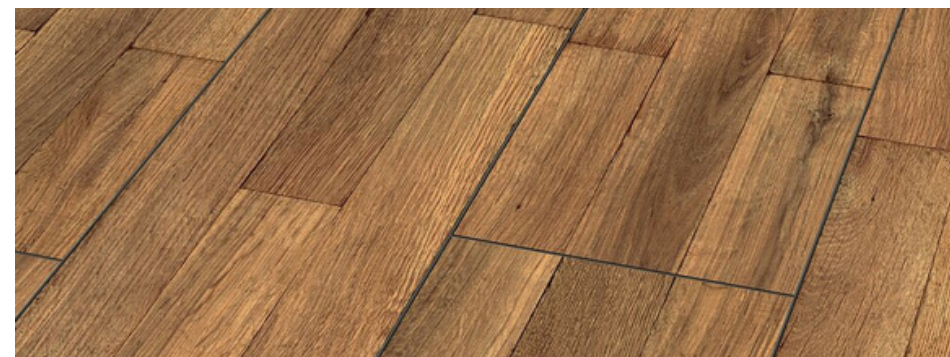

Ballroom MV8111 1380 mm × 193 mm

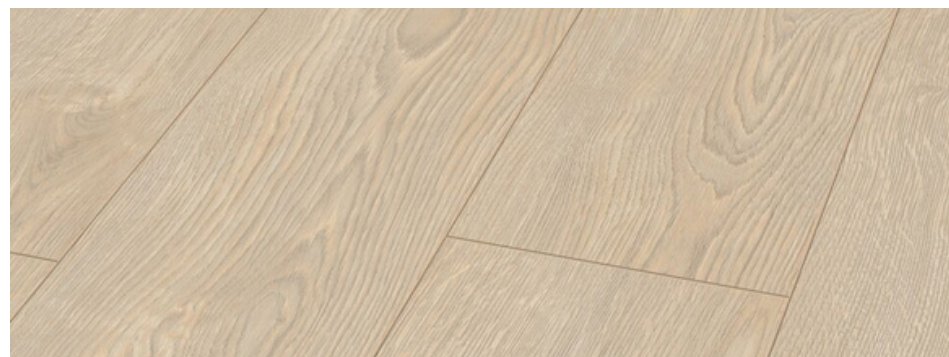

Ruby Oak Beige MV8113 1380 mm × 193 mm

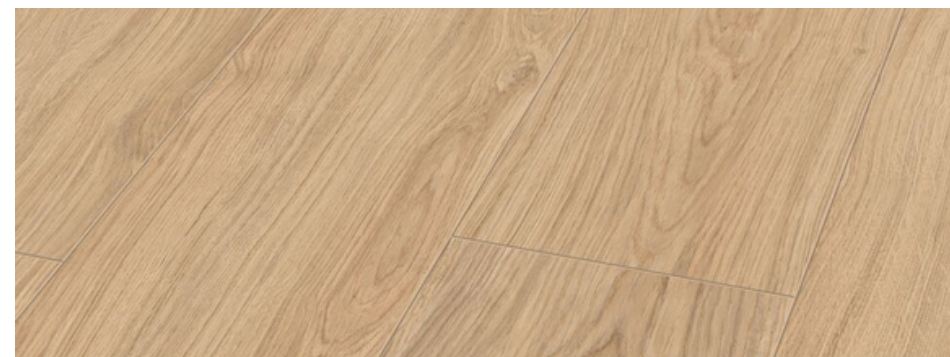

Opal Oak Nature MV8114 1380 mm × 193 mm

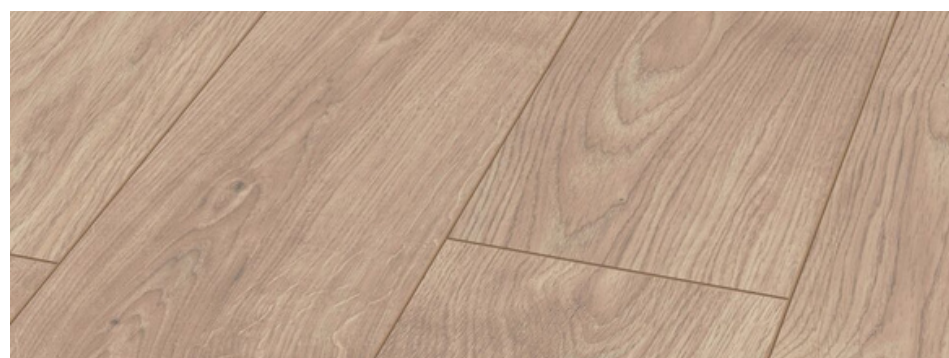

Atals Oak Beige MV808 1380 mm × 193 mm

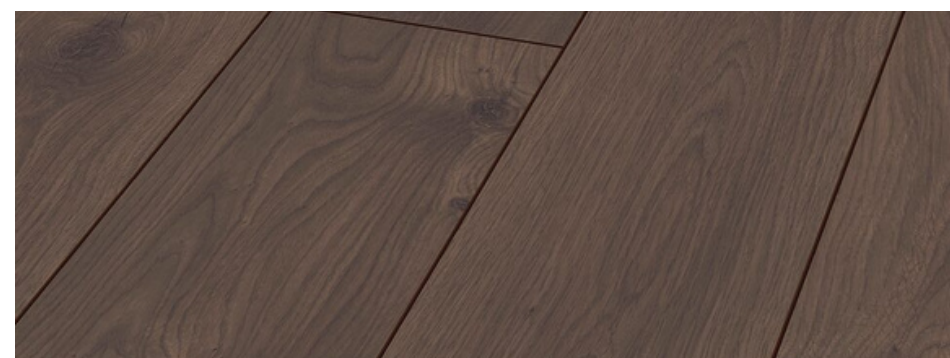

Atlas Oak MV807 1380 mm × 193 mm



Podłogi laminowane **MY FLOOR**

Wszystkie podłogi **Cottage** emanują niezrównanym poczuciem komfortu i są pełne charakteru. Efekt, któremu mogła dorównać tylko podłoga z litego drewna. A jeśli mała iskierka wyskoczy z ognia, to żaden problem. Nasze podłogi laminowane są ognioodporne i wytrzymałe.

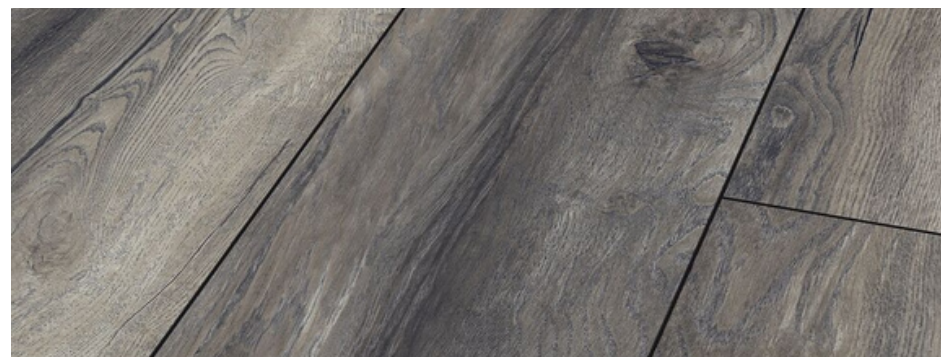

Harbour Oak Gray MV821 1380 mm × 193 mm



Harbour Oak MV820 1380 mm × 193 mm



Harbour Oak Beige MV839 1380 mm × 193 mm

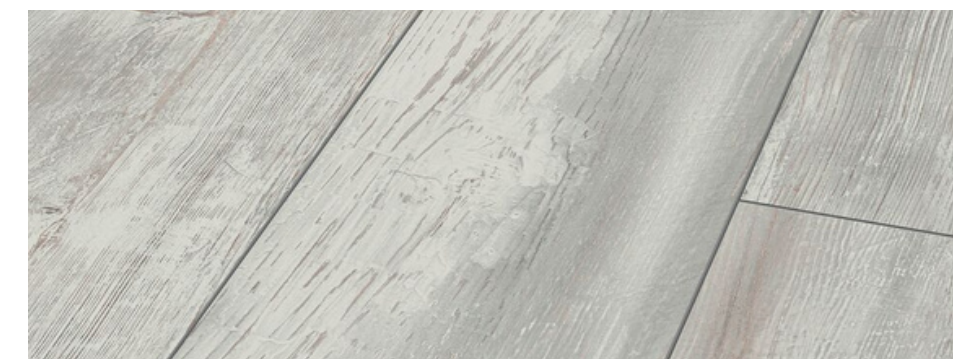

Palmer Spruce MV849 1380 mm × 193 mm

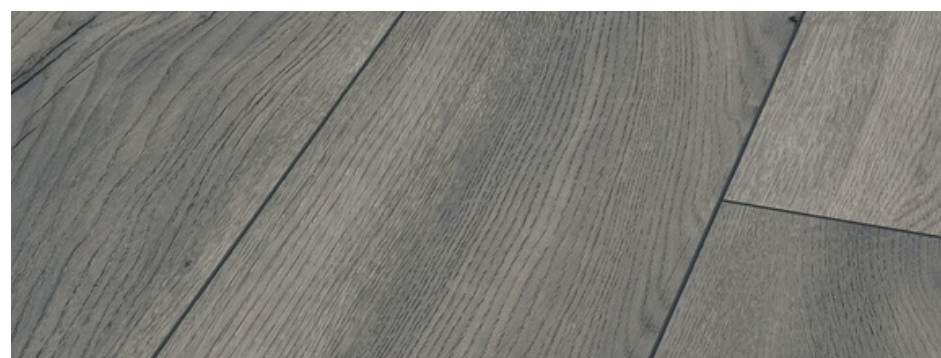

Petterson Oak Grey MV851 1380 mm × 193 mm

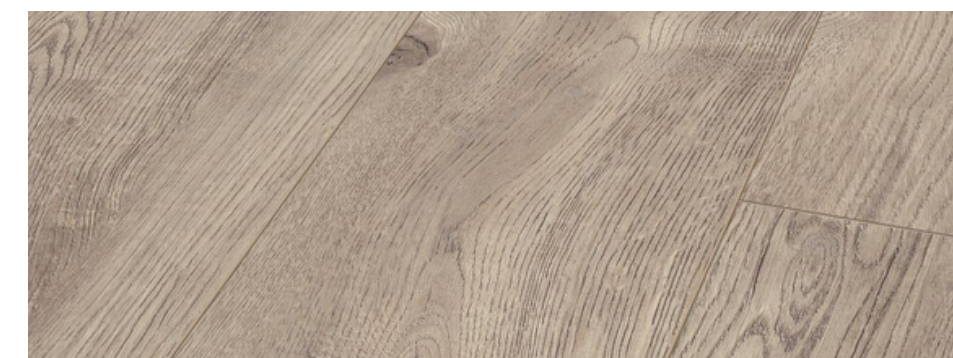

Petterson Oak Beige MV852 1380 mm × 193 mm

Podłogi laminowane **MY FLOOR**

Dekory z kolekcji **Lodge** wyglądają naturalnie i rustykalnie. Emanują czystą miłością do życia. Wolny i szczęśliwy jak dzień na plaży. Niezależnie od tego, czy są to jasne, ciemne, czy zwykłe kafelki, nasze projekty są niezwykle różnorodne. Trudno ci się zdecydować? Co więcej, nasze dekory można łatwo łączyć i doskonale ze sobą współgrać.



DaVinci M8087 1380 mm × 193 mm

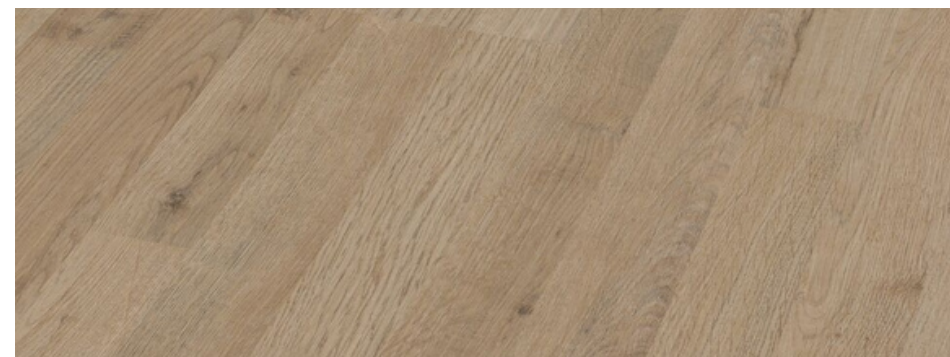

Mailand Oak M8086 1380 mm × 193 mm

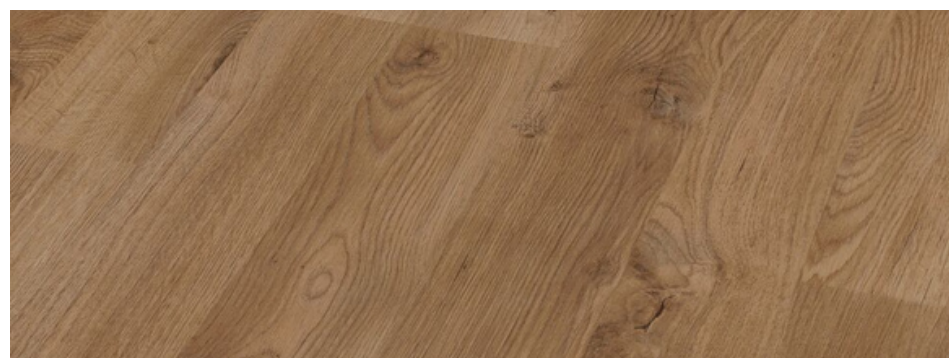

Riatlo Oak M8089 1380 mm × 193 mm

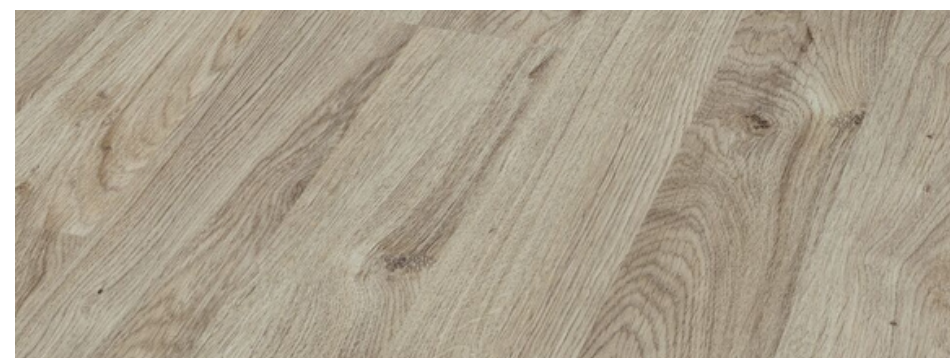

Scala Oak M8088 1380 mm × 193 mm



Oak Silver M8015 1380 mm × 193 mm



Wild M8112 1380 mm × 193 mm





listwy

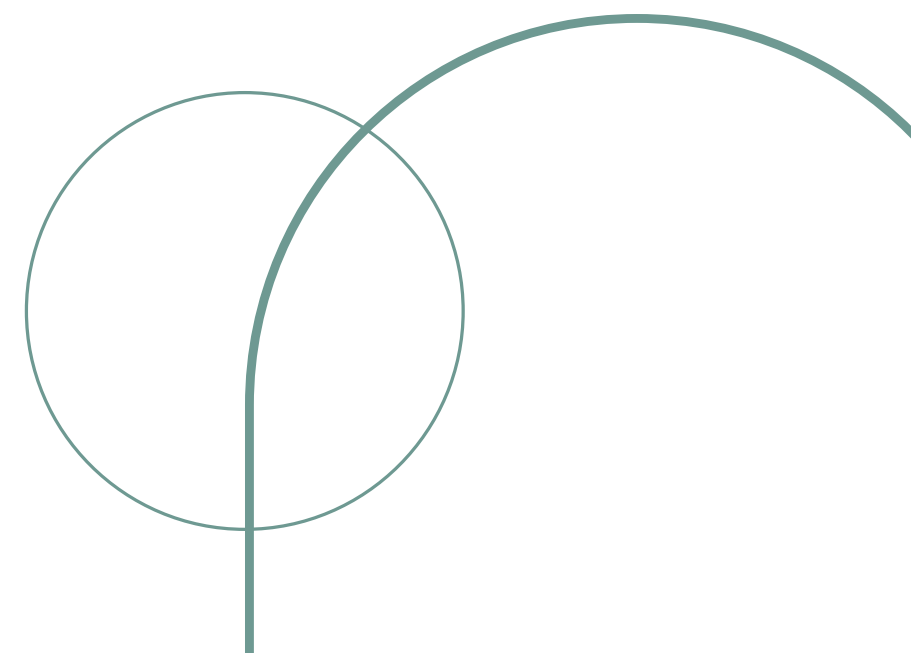

Produkowane w Polsce listwy dla marki **Dynamic** to doskonały wybór dla osób, które chcą w prosty sposób odmienić wygląd swojego wnętrza i nadać mu elegancki charakter. Produkty te wyróżniają się wysoką jakością wykonania, estetycznym wykończeniem oraz łatwością montażu.

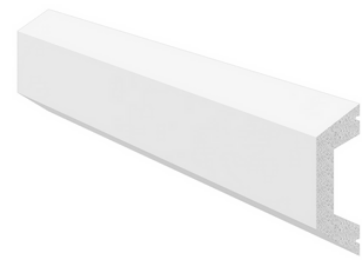

W2063

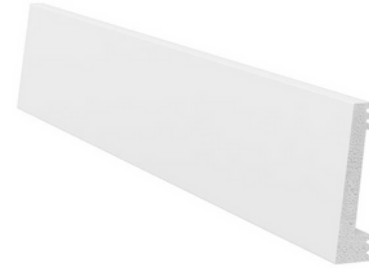

WF1560

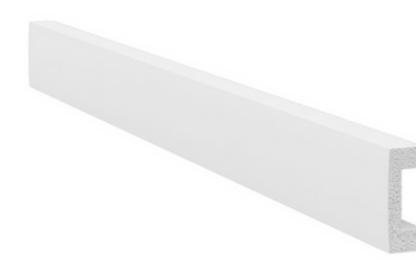

WF1640



F1580B



WF1660

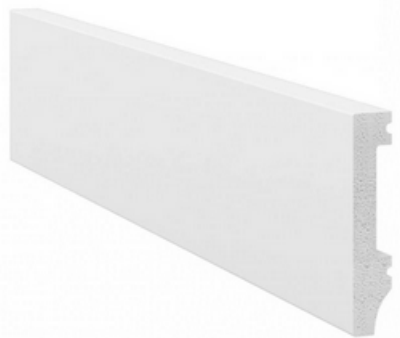

F1580

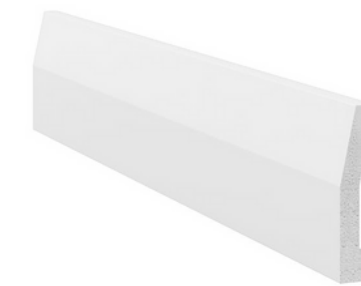

WF1570



F1880B



F1980

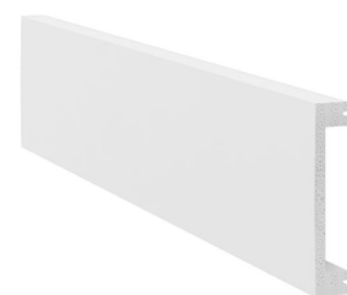

WF1680



F18100





drzwi

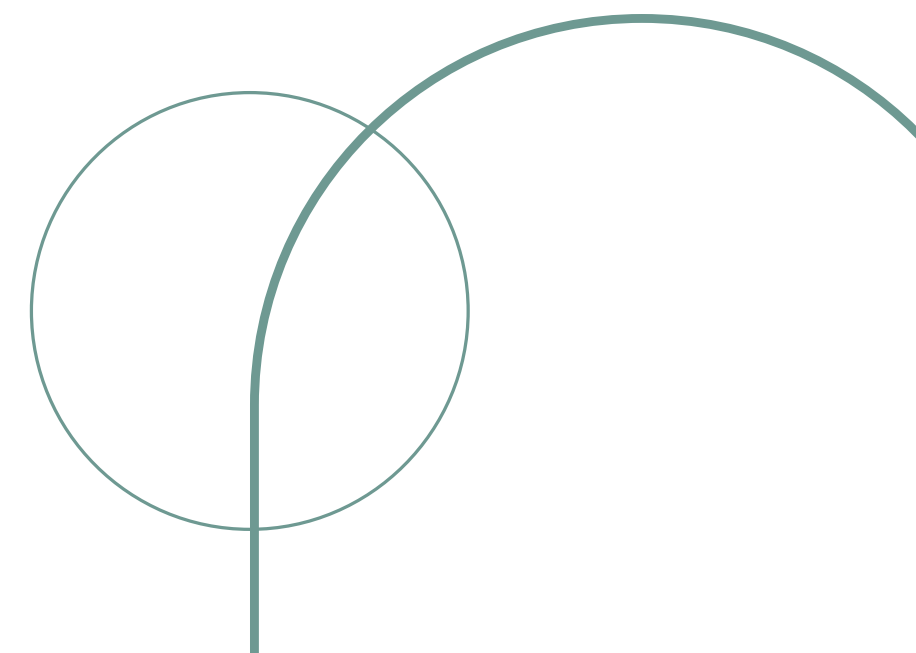

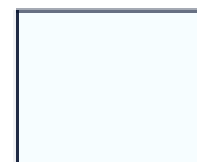

BIAŁY
RAL 9016

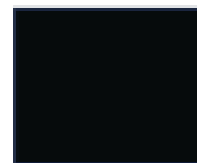

CZARNY
RAL 9017



Drzwi laminat CPL 2 kolory

Drzwi do malowania



DRZWI
UKRYTE

Drzwi wewnętrzne

DH
DOORS
Direct

DH Door Direct Economy to modne podejście, które idzie w parze z zastosowaniem nowatorskiej technologii i aktualnych trendów drzwi ukrytych. Ościeżnica do wpuszczenia w ścianę wykonana jest z lekkiego i mocnego tworzywa (PVC) oraz przygotowana jest do pokrycia farbą. Pozwala to na perfekcyjne wtopienie się drzwi w ścianę pomalowaną takim samym kolorem.

Drzwi

DRE

Drzwi opaskowe marki **DRE** to wytrzymałe i solidne rozwiązanie, które sprawdzi się zarówno w domach, jak i w obiektach komercyjnych. Dzięki zastosowaniu wysokiej jakości materiałów oraz innowacyjnej technologii produkcji, drzwi opaskowe DRE charakteryzują się wysoką odpornością na działanie czynników zewnętrznych oraz intensywną eksploatacją. Ich funkcjonalność i estetyka są gwarancją bezpieczeństwa i zadowolenia użytkowników.



Estra 5



Nestor 10



Auri 0

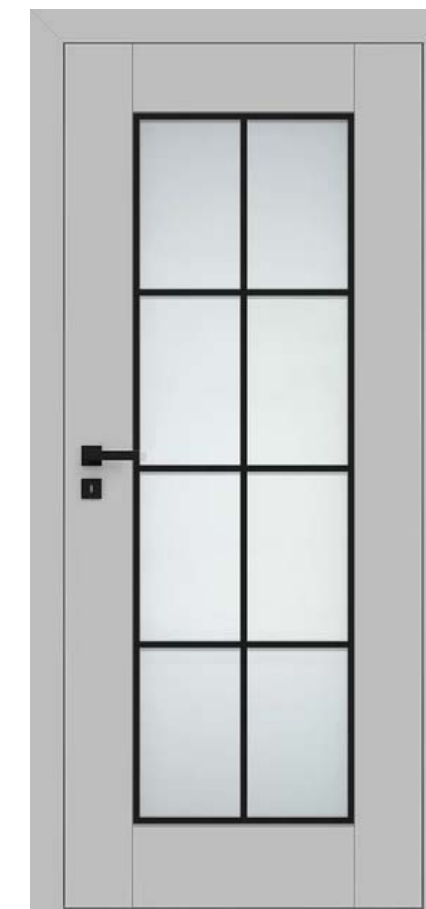

Estra 8



Auri 4



Verso 0



Standard 10



Estra 1



Piano 0



Sigma 4

DRZWI
OPASKOWE

wybrane
propozycje





ALTAMURA 1 białe



ALTAMURA 1 zielone



MAGNOLIA orzech greko 8



AZALIA dąb st 8



AZALIA dąb st 5

wybrane propozycje

DRZWI OPASKOWE



AZALIA dąb st 1



FREZJA 4 sosna szara st cpl



FREZJA 3 sosna szara st cpl



FREZJA 1 sosna szara st cpl



KAMIELIA 8 jesion grafit premium

Drzwi wewnętrzne **ERKADO** drzwi to nasz świat

Drzwi wewnętrzne marki **Erkado** to eleganckie i funkcjonalne rozwiązanie, które doskonale wpisze się w aranżację wnętrza każdego rodzaju. Dzięki zastosowaniu wysokiej jakości materiałów oraz starannemu wykonaniu, drzwi wewnętrzne Erkado zapewniają nie tylko estetyczny wygląd, ale także trwałość i wygodę użytkowania. Ich różnorodna oferta pozwala na dobór modeli odpowiednich do indywidualnych potrzeb i preferencji klientów, gwarantując zadowolenie z dokonanego wyboru.



klamki

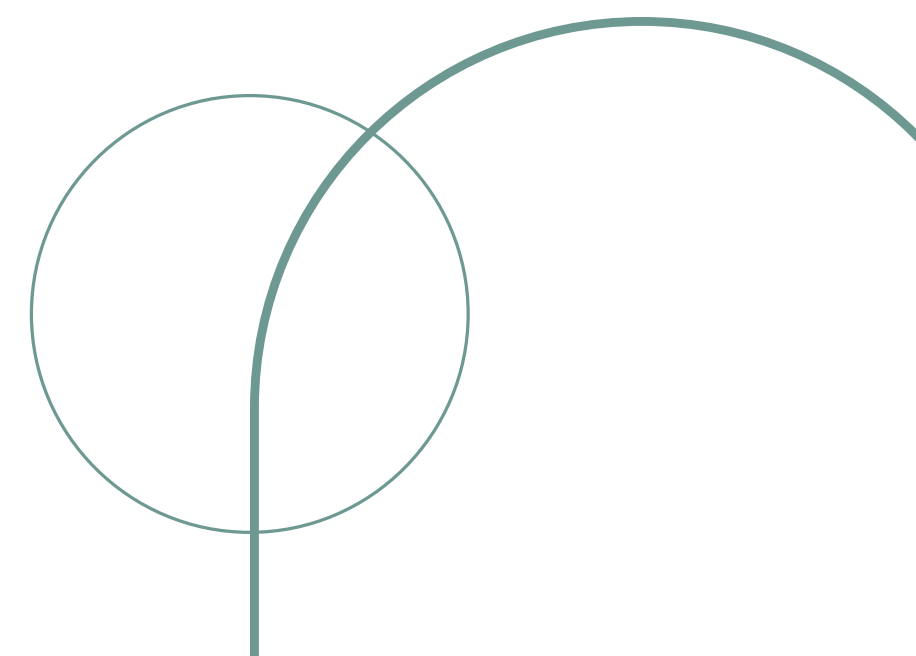

Klamki **APRILE**

Klamki marki **Aprile** to stylowe i nowoczesne akcesoria, które doskonale uzupełnią aranżację każdego wnętrza. Dzięki zastosowaniu wysokiej jakości materiałów oraz precyzyjnemu wykonaniu, klamki Aprile zapewniają nie tylko estetyczny wygląd, ale także wygodę użytkowania i trwałość.



APRILE HEDERA BK



STERK OVAL 1701 16



STERK OVAL 1707 16



STERK KVADRAT 1707 16



APRILE GUAVA BK



STERK OVAL 1704 16



STERK KVADRAT 1701 16



STERK KVADRAT 1704 16

Klamki **APRILE**

Klamki marki **Aprile** to stylowe i nowoczesne akcesoria, które doskonale uzupełnią aranżację każdego wnętrza. Dzięki zastosowaniu wysokiej jakości materiałów oraz precyzyjnemu wykonaniu, klamki Aprile zapewniają nie tylko estetyczny wygląd, ale także wygodę użytkowania i trwałość.



STERK OVAL 1706 16



STERK KVADRAT 1706 16



STILE TULSA ROZETA R SLIM
7MM SC



STILE TULSA ROZETA R SLIM
7MM LC



STILE FLORINA ROZETA R
SLIM 7MM SC



STILE FLORINA ROZETA R
SLIM 7MM LC



STILE LARISA ROZETA Q SLIM
7MM SC



STILE ODA ROZETA R SLIM
7MM SC



Klamki **APRILE**

Klamki marki **Aprile** to stylowe i nowoczesne akcesoria, które doskonale uzupełnią aranżację każdego wnętrza. Dzięki zastosowaniu wysokiej jakości materiałów oraz precyzyjnemu wykonaniu, klamki Aprile zapewniają nie tylko estetyczny wygląd, ale także wygodę użytkowania i trwałość.



STILE ODA ROZETA R SLIM
7MM BK



STILE ODA ROZETA R SLIM
7MM LC

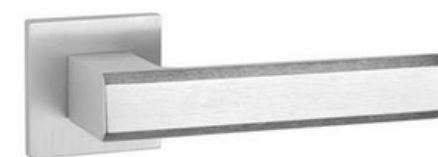

APRILE MALVA 3954 Q 5S 96_



APRILE MAGNOLIA 3955 Q 5S
96



STERK KVADRAT 1703 16



STERK OVAL 1701 F5



STERK KVADRAT 1701 F5



STERK OVAL 1750 ROZETA
ULTRA SLIM 3MM 16

Klamki **VDS** to akcesoria najwyższej jakości, wyróżniające się nowoczesnym designem oraz doskonałymi właściwościami użytkowymi. Oferta marki VDS obejmuje wiele różnych modeli klamek, dzięki czemu każdy klient może dopasować je do swoich indywidualnych potrzeb i preferencji.



Vinci



Tito



Spark



Flavio



Mila



Euforio



Cruz

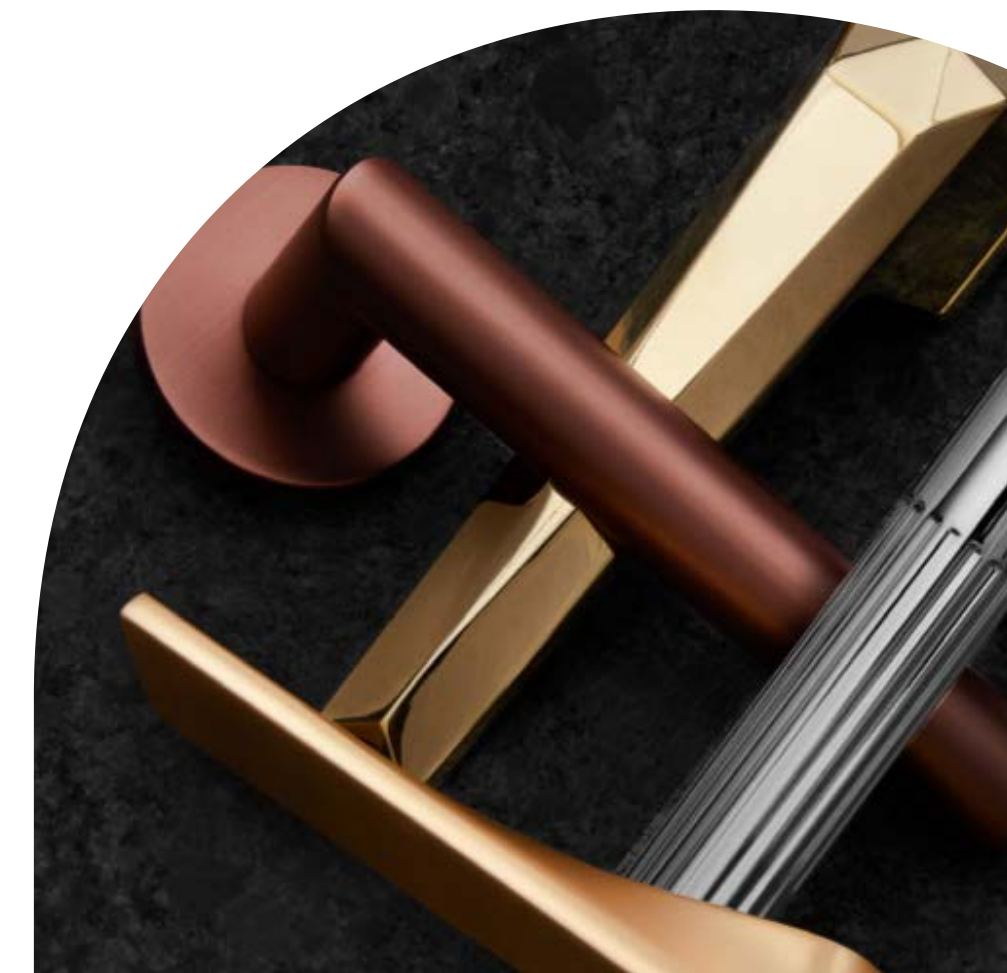



lustra

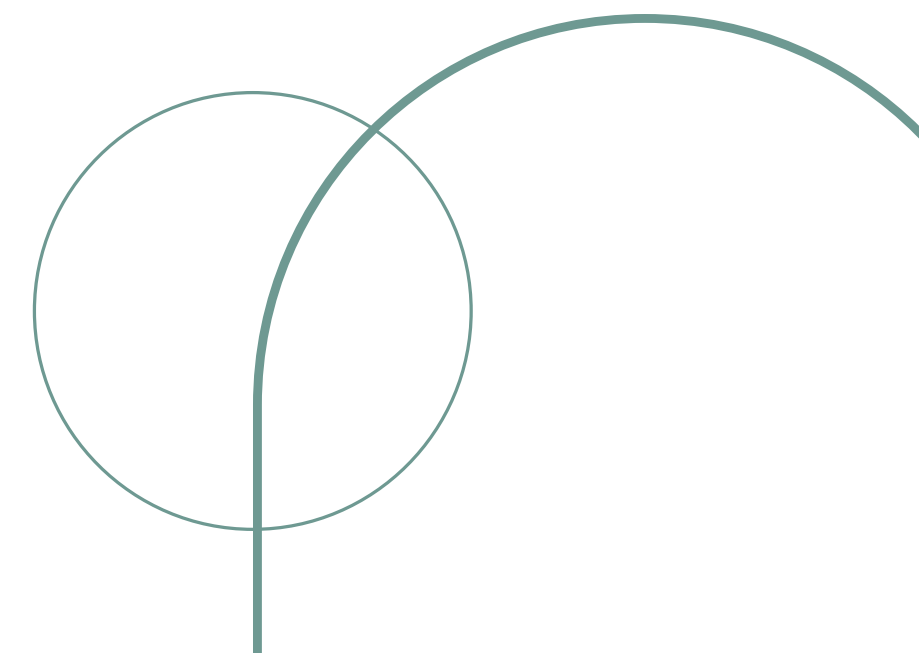

Lustra, które optycznie powiększają pomieszczenia, stanowią zarówno nowoczesną, jak i klasyczną formę dekoracji. Ich główną rolą jest nadać pomieszczeniom elegancji, przestronności i luksusu. Proste, w szklanych lub srebrnych ramach, nawiązują do futurystycznych projektów i nowoczesnych form z XIX wieku, a złote, pełne żłobień, oddają hołd epoce klasycyzmu. Każde wnętrze jest inne, za każdym z nich stoi odmienna potrzeba i indywidualna wizja.



ROMA5070-B

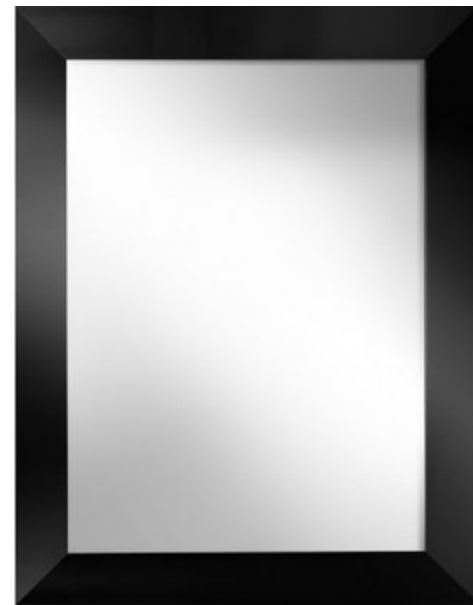

SIMPLE5070-C

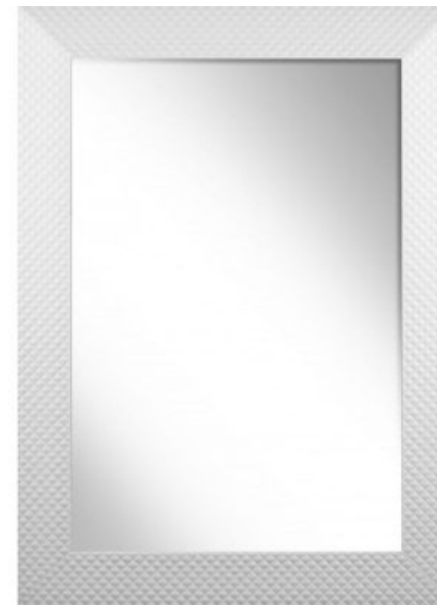

PIKO5070-B



CLASSIC7070-Z



AREZZO7070-S



MILANO50100-N



SCANDI4080-C



Lustra



Lustra, które optycznie powiększają pomieszczenia, stanowią za zarówno nowoczesną, jak i klasyczną formę dekoracji. Ich główną rolą jest nadać pomieszczeniom elegancji, przestronności i luksusu. Proste, w szklanych lub srebrnych ramach, nawiązują do futurystycznych projektów i nowoczesnych form z XIX wieku, a złote, pełne żłobień, oddają hołd epoce klasycyzmu. Każde wnętrze jest inne, za każdym z nich stoi odmienna potrzeba i indywidualna wizja.



SCANDI50100-Z



ZEN6090-Z



ZEN6090-C



VINTAGE6090-Z

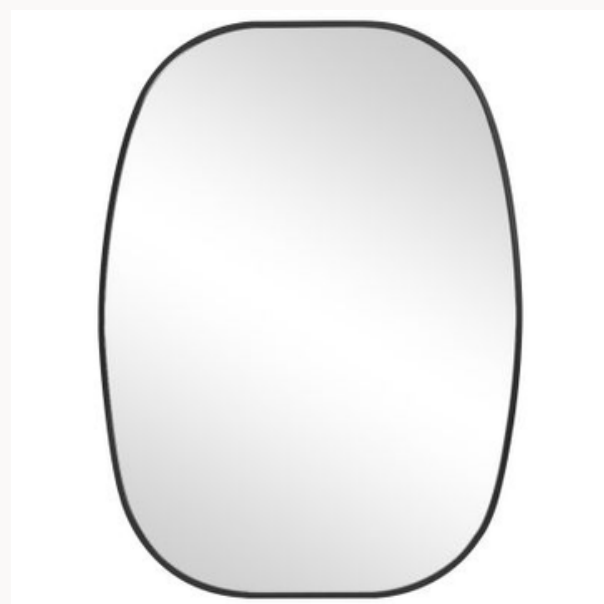

VINTAGE6090-C

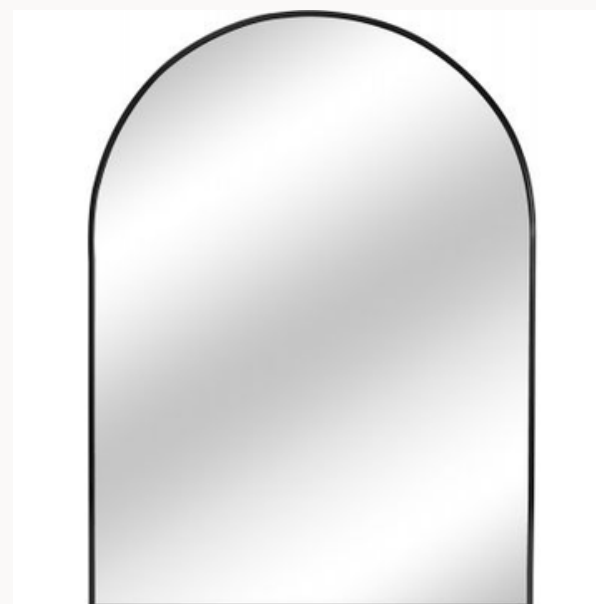

ARCHE6090-C

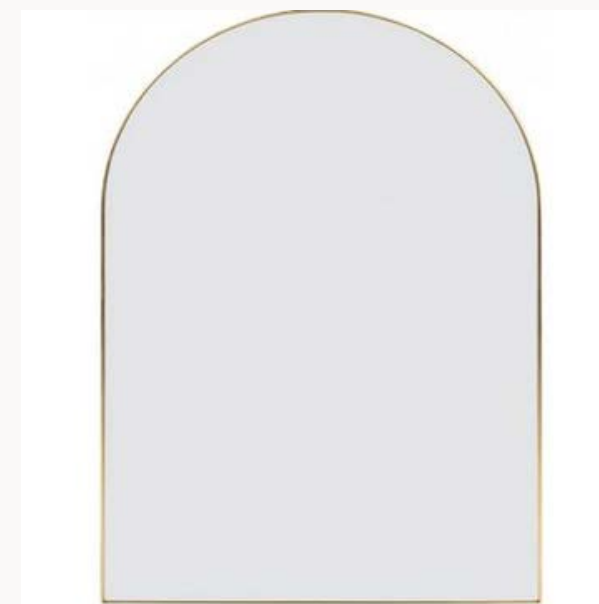

ARCHE6090-Z

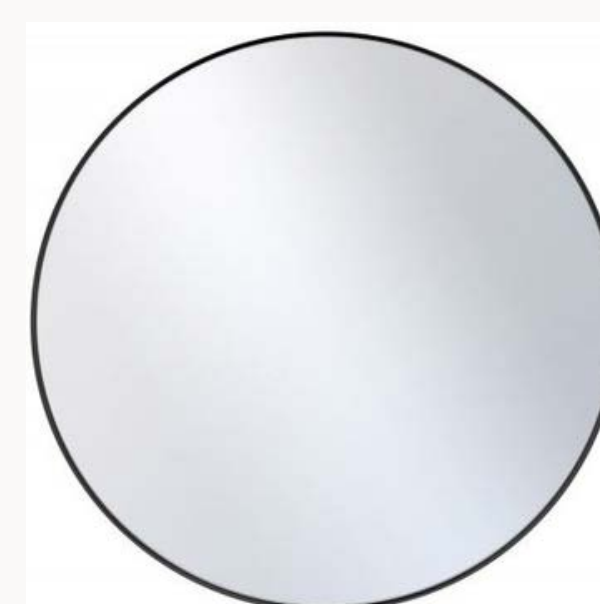

LOFT80-C



*oświetlenie**

*dotyczy wyłącznie łazienki

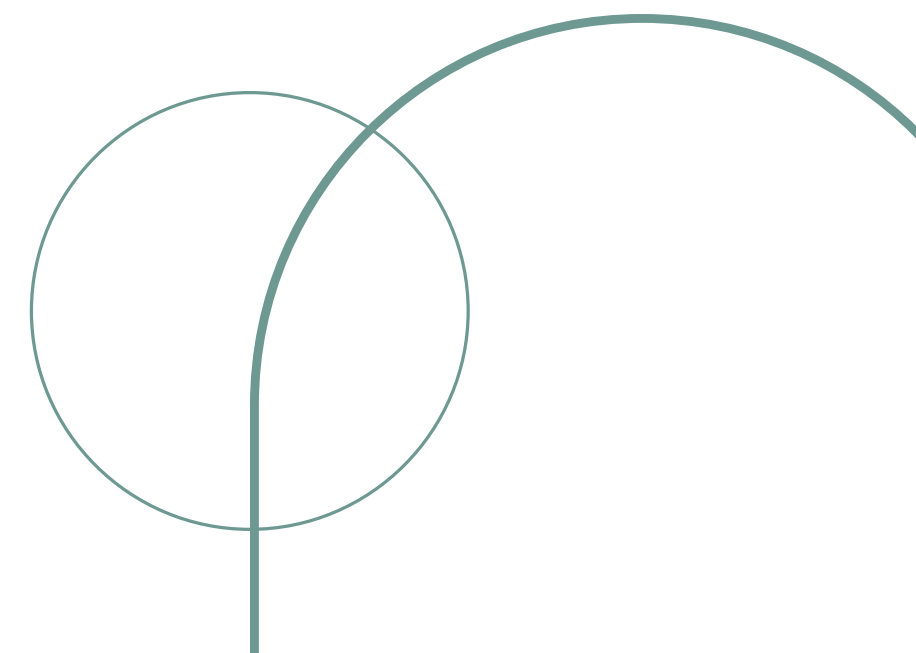

Oświetlenie (plafony) **Nowodvorski** LIGHTING

Nowodvorski to marka oferująca oświetlenie wewnętrzne, która istnieje na rynku od ponad 25 lat i cieszy się uznaniem klientów dzięki wysokiej jakości swoich produktów oraz różnorodności oferty.

wybrane
proponycje



LID SQUARE LED 10430



LID ROUND LED 10412



LID SQUARE LED 10425



PIK 10299



CL ITAKA LED 8460



KIER M gold 10306



ORBIT black II 7943



CRATE black 9045



Oświetlene (plafony) **Nowodvorski** LIGHTING

Nowodvorski to marka oferująca oświetlenie wewnętrzne, która istnieje na rynku od ponad 25 lat i cieszy się uznaniem klientów dzięki wysokiej jakości swoich produktów oraz różnorodności oferty.

wybrane
proponycje



ORGANIC black I 8303



PAG white 9387



MANUFACTURE I 9741



COBA antique brown I 9042



PILLS black 8266



KIER S black 10302

Oświetlene (kinkiety) **Nowodvorski** LIGHTING

Nowodvorski to marka oferująca oświetlenie wewnętrzne, która istnieje na rynku od ponad 25 lat i cieszy się uznaniem klientów dzięki wysokiej jakości swoich produktów oraz różnorodności oferty.

wybrane
proponycje



GESS LED 6912



GOYA LED 6848



VAN GOGH LED CHROM S 9346



OSLO OAK 60 9312



ORBIT black I 7806



MINIMAL oak 9377



STICKS black-copper 6267



EYE WALL black 8072



Oświetlene (kinkiety) **Nowodvorski** LIGHTING

Nowodvorski to marka oferująca oświetlenie wewnętrzne, która istnieje na rynku od ponad 25 lat i cieszy się uznaniem klientów dzięki wysokiej jakości swoich produktów oraz różnorodności oferty.

wybrane
propozycje



EYE FLEX S brass 9067



FLEX white 9774



STALACTITE white 8350



MONO black 7840



RING LED chocolate S 10315



GSTAR black 7796

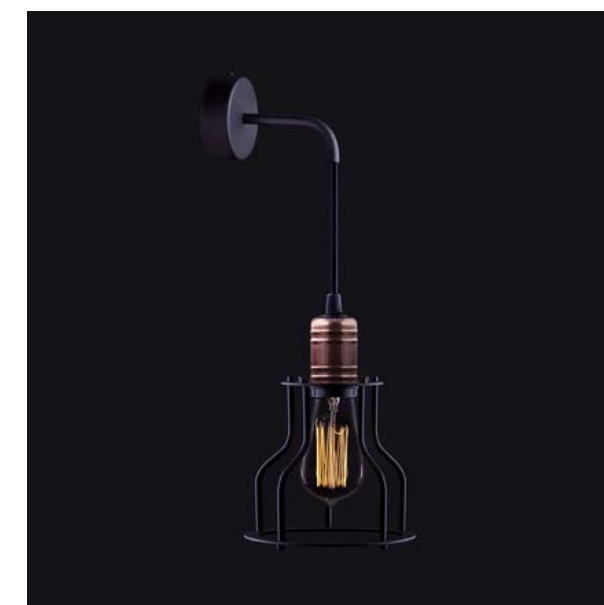

WORKSHOP B 6606



BERGEN white 9706

Oświetlenie (kinkiety) **Nowodvorski** LIGHTING

Nowodvorski to marka oferująca oświetlenie wewnętrzne, która istnieje na rynku od ponad 25 lat i cieszy się uznaniem klientów dzięki wysokiej jakości swoich produktów oraz różnorodności oferty.



kinkiet IP44 TAHOE II 10038



IP44 SIMI 8052

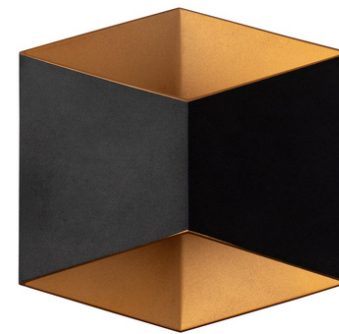

TRIANGLES LED czarno-złoty IP54 8141



OHIO II 3564



Saber M Led czarny
4000K 410Lm IP20 10853



IP44 ICE TUBE LED S 8121



IP44 ICE EGG C 8132

wybrane
proponycje



Oświetlene (kinkiety) NOVA LUCE

Nova Luce to grecka firma, która od 2007 roku specjalizuje się w tworzeniu wysokiej jakości elementów oświetleniowych, rozświetlając setki tysięcy domów i mieszkań w Grecji i innych regionach Europy, a także wyróżniając się unikalnym designem. Jej produkty cechują się nie tylko doskonałym wykonaniem, lecz także świeżym podejściem do oświetlenia wnętrz.

wybrane
propozycje



ADEN 9081101



ADEN 9081100



SELINE 9060613



SELINE 9060612



MONDRIAN 9053122



MONDRIAN 9053201



MODENA 9870020



ROSA 8141291



Oświetlenie (wiszące)



Nowodvorski to marka oferująca oświetlenie wewnętrzne, która istnieje na rynku od ponad 25 lat i cieszy się uznaniem klientów dzięki wysokiej jakości swoich produktów oraz różnorodności oferty.

wybrane propozycje



CABLE black-copper I 9747



EYE silver M 5400



FIORD 9668



FIORD 9670



LASER 490 copper



GSTAR black 7795



EYE black I M 6840



WORKSHOP 6337

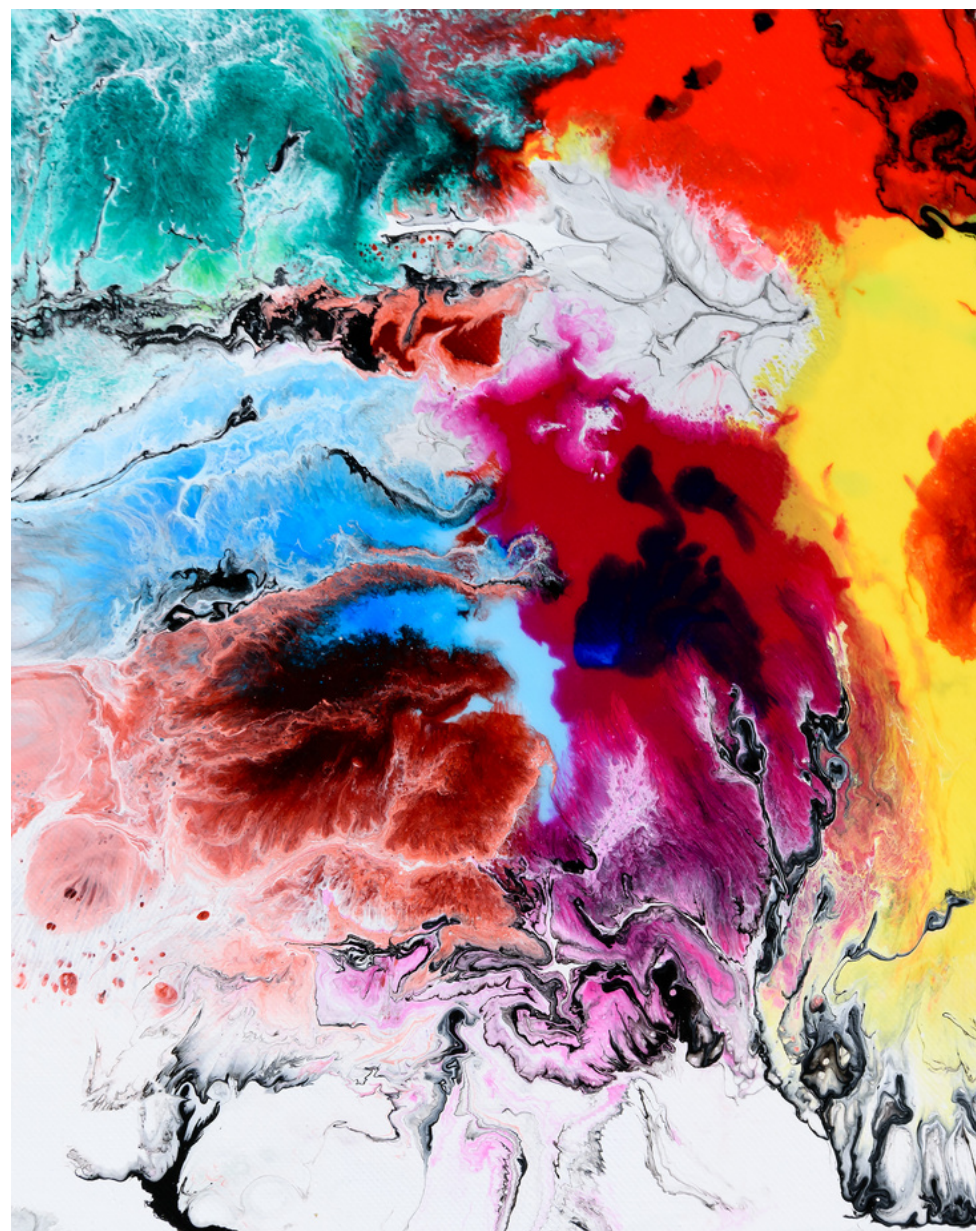

farby

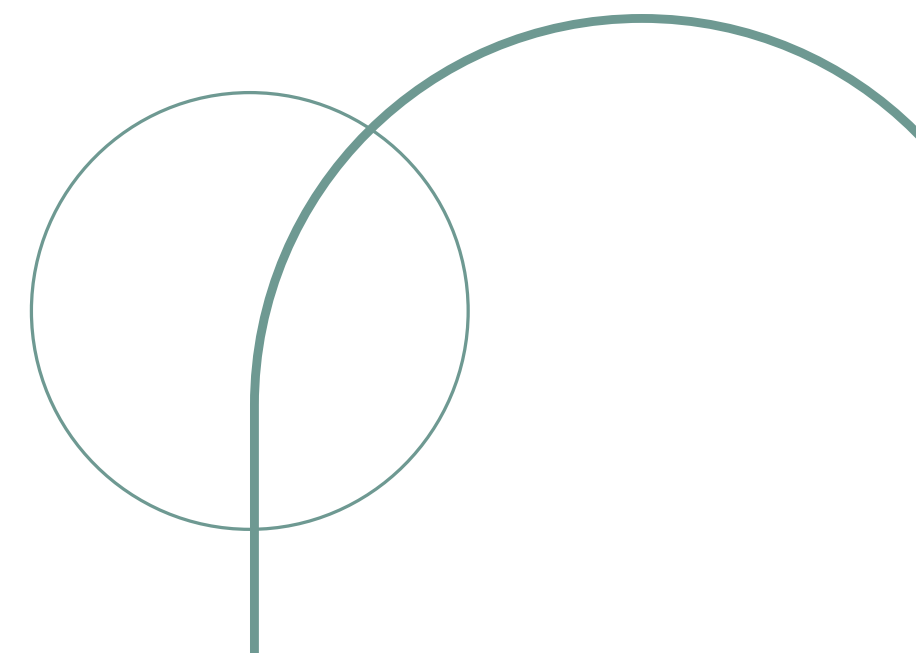



Scala Projekt jest najwyższej jakości wodorozcieńczalną farbą akrylową lateksową o wysokiej sile krycia i pięknym odcieniu bieli. Szvedzkiej produkcji farba przeznaczona jest przede wszystkim do malowania ścian i sufitów wykonanych z betonu, tynku, płyt pilśniowych, tapet lub uprzednio malowanych powierzchni.

Ceiling Anti Reflex od szwedzkiego producenta Scala to farba akrylowa lateksowa o wysokiej sile krycia i pięknym odcieniu bieli, zalecana głównie jako warstwa nawierzchniowa wewnątrz pomieszczeń. Zalecana do malowania sufitów z betonu, tynku lub płyt gipsowo-kartonowych. Farba stanowi świetny wybór w przypadku malowania natryskowego. Wysoka zawartość części stałych zapewnia doskonałą siłę krycia. Produkt jest łatwy w aplikacji i zapewnia przy tym minimalny rozprysk farby z wałka. Farba tworzy matową powierzchnię o eleganckim wykończeniu. Wyprodukowano w Szwecji.



Farba Scala Ceramic Paint



Farba sufitowa Scala Anti-Reflex



Sprawdzona w
skandynawskim
klimacie

Kolorystyka: RAL, NCS, PARA (jasne i średnio nasycone kolory)

DEKORIAN
POD KLUCZ

kontakt



podklucz@dekorian.pl



www.dekorianpodklucz.pl



500 401 185